

GTV
FURNITURE
ACCESSORIES



AKCESORIA DEKORACYJNE
DECORATIVE ACCESSORIES
ЛИЦЕВАЯ ФУРНИТУРА

gtv.com.pl

NADAJEMY STYL TWOIM MEBLOM WE MAKE YOUR FURNITURE STYLISH ПРИДАЕМ СТИЛЬ ТВОЕЙ МЕБЕЛИ



Aksesoria dekoracyjne GTV to bogata oferta produktów, które we wnętrzach pełnią rolę nie tylko użytkową, ale także ozdobną. Największą grupą asortymentową z segmentu funkcjonalnych dekoracji są uchwyty meblowe. Produkty z tej kategorii przeznaczone są do wszystkich typów wnętrz, urządzonej w najróżniejszych stylach: minimalistycznym, skandynawskim, retro, loftowym i glamour. Grupę ozdobnych detali wzbogacają wieszaki, których oferta stale się poszerza. W niniejszym katalogu nie mogło zabraknąć działu z dekoracyjnymi podpórkami pod półki, dzięki którym wnętrza zyskują charakter. Nowością jest rozdział, w którym znalazły się designerskie nogi i stelaże meblowe – najmodniejsze na rynku wzory w eleganckiej matowej czerni. Podążając za trendami, w których dominuje duch minimalizmu, prezentujemy również system bezuchwytowy Vello do szafek i szuflad. Kategoria akcesoriów dekoracyjnych to ciągle rozwijająca się grupa produktów w GTV, która jeszcze nie raz zaskoczy oryginalnym designem i praktycznym zastosowaniem.

Decorative accessories GTV is a wide range of products that plays a role not only functional, but also decorative in the interior. The largest assortment group in the segment of functional decorations are furniture handles. Products in this category are intended for all types of interiors, decorated in the most diverse styles: minimalist, Scandinavian, retro, loft and glamor. The group of decorative details was enriched by hangers, the offer of which is constantly expanding. This catalog would not be complete without a section of decorative supports for shelves, thanks to which the interiors gain character. The new category includes designer legs and furniture frames - the most fashionable designs on the market in elegant matte black. Following the trends dominated by the spirit of minimalism, we also present the Vello handle-free system for cabinets and drawers. The category of decorative accessories is a constantly developing group of products in GTV, which will surprise you with its original design and practical application.

Декоративные аксессуары GTV - это широкий ассортимент продукции, которая не только функциональна, но и является украшением интерьеров. Самую большую ассортиментную группу в сегменте функционального декора составляют мебельные ручки. Изделия из этой категории предназначены для всех типов интерьеров, оформленных в самых разных стилях: минимализм, скандинавский, ретро, лофт и гламур. Группа декоративных деталей дополнена вешалками, предложение которых постоянно расширяется. В этом каталоге также есть раздел с декоративными держателями для полок, благодаря которым интерьер приобретает характер. В новую главу входят дизайнерские ножки и мебельные каркасы - самые модные модели на рынке в элегантном матовом черном цвете. Следуя тенденциям, в которых преобладает дух минимализма, мы также представляем систему без ручек Vello для шкафов и ящиков. Категория декоративных аксессуаров - это постоянно развивающаяся группа товаров GTV, которая удивит вас своим оригинальным дизайном и практичным применением.

WNĘTRZE W STYLU LOFT LOFT STYLE INTERIOR ИНТЕРЬЕР В СТИЛЕ ЛОФТ



Otwarta przestrzeń, duże okna i oszczędność w detalach – tak najprościej można scharakteryzować jeden z najgorętszych trendów w aranżacji wnętrz, czyli styl industrialny. Podążając za tym popularnym nurtem, rozwinęliśmy kolekcję akcesoriów, która pozwala samodzielnie nadać wnętrzom loftowy charakter. Należą do niej uchwyty, wieszaki, podpórki pod półki i nogi meblowe. Styl loftowy inspirowany jest starymi, poindustrialnymi fabrykami i zakładami produkcyjnymi, które z powodu recesji zakończyły działanie w latach 50. w Stanach Zjednoczonych. Wysokie pomieszczenia, z dużą ilością światła i surową formą dzięki pomysłowym architektom zyskały drugie życie i zostały spopularyzowane na całym świecie.

Open space, large windows and savings in details - this is the easiest way to describe one of the hottest trends in interior design, that is the industrial style. Following this popular trend, we have developed a collection of accessories that allows you to give the interior a loft character. Our collection includes handles, hangers, shelf supports and furniture legs. The loft style is inspired by old, post-industrial factories and production plants that ended their operation in the United States due to the recession in the 1950s. High rooms, with lots of light and austere form, have gained a second life thanks to ingenious architects and have been popularized all over the world.

Открытое пространство, большие окна и экономия в деталях - это самый простой способ описать одну из самых горячих тенденций в дизайне интерьера, то есть индустриальный стиль. Следуя этой популярной тенденции, мы разработали коллекцию аксессуаров, которая позволяет самостоятельно создать интерьер в стиле лофт. Эта коллекция включает в себя ручки, вешалки, подставки для полок и ножки для мебели. Стиль лофт вдохновлен старыми постиндустриальными фабриками и производственными предприятиями, которые прекратили свою деятельность в Соединенных Штатах из-за рецессии 1950-х годов. Высокие, светлые и строгие помещения обрели вторую жизнь благодаря гениальным архитекторам и получили всемирную популярность.



W loftach dominują surowe materiały, takie jak cegła, metal, szkło oraz drewno, które ociepla wnętrza. Często wykorzystuje się jasną kolorystykę, kontrastującą z wszechobecnymi ciemnymi detalami – rurami, wentylatorami, ramami okiennymi. Dlatego miłośnicy tego stylu chętnie sięgają po miękkie dywany, narzuty i koce w odcieniach szarości, beżu i bieli. Do stworzenia loftu jednak wcale nie trzeba dużej przestrzeni - można go łatwo wprowadzić za pomocą detali i dekoracji do każdego, nawet niewielkiego wnętrza. W naszej industrialnej kolekcji znajdują się produkty w kolorze czarnego matu, antycznego srebra i antycznej miedzi – taka kolorystyka doskonale oddaje klimat loftu. Niewielkim kosztem możemy zmienić zwykłą komodę w loftowy mebel.

Raw materials, such as brick, metal, glass and wood, which make the interior warm, dominate in loft style. Bright colors are often used, contrasting with the ubiquitous dark details, such as pipes, ventilators, window frames. Therefore, lovers of this style eagerly reach for soft carpets, bedspreads and blankets in shades of gray, beige and white. However, to create a loft, you do not need a lot of space - it can be easily introduced with the help of details and decorations into any, even small interior. Our industrial collection includes products in the colors of black mat, antique silver and antique copper - this color scheme perfectly reflects the atmosphere of the loft. At a low cost, we can change an ordinary chest of drawers into a furniture in loft style.

В лофтах преобладают такие материалы как кирпич, металл, стекло и дерево, делающее интерьер теплым. Часто используются яркие цвета, контрастирующие с повсеместными темными деталями - трубами, веерами, оконными рамами. Поэтому любители этого стиля склонны к мягким коврам, покрывалам и пледам серого, бежевого и белого цветов. Однако для создания лофта не нужно много места - его легко ввести с помощью деталей и украшений в любой, даже небольшой интерьер. В нашей промышленной коллекции представлены изделия в цветах черный мат, старинное серебро и старинная медь - эта цветовая гамма идеально передает атмосферу лофта. Благодаря этому за небольшую плату мы можем превратить обычный комод в мебель лофтового стиля.



CLEO 12



MONZA 14



MONA 16



CADIS 18



ARES 20



UZ-G2 22



BAGIO 24



TIVOLI 26



MILANO 28



OCTAVIO 30



PRATO 32



ANCONA 34



KATANIA 36



MODENA 38



UZ-79F 40



UZ-133 42



UZ-334 44



UZ-336 46



UZ-682 47



CAPRI 48



UZ-819 50



UA-A4 52



UA-B311 53



UA-B337 54



UA-18 55



THIN 56



UA-313 57



UA-319 58



FLAVIO 60



VITO 62



DOPPIO 64



UZ-40 66



UZ-55 67



UA-337 70



UA-338 71



UA-340 72



UA-347 73



CALABRIA 74



GENUA 76



UZ-G0 78



UZ-G1 80



NORD 82



VENICE 84



OTTO 86



EVER 88



FLOW 90



STEP 92



UZ-01 94



UZ-04 95



UZ-05 96



UZ-06 98



UZ-07 99



UZ-Z10 100



UZ-13 101



UZ-14 102



CAMAIO 104



BERGAMO 106



UDINE 110



TERNI 108



GZ-1155 111

03

RELINGI / RAIL HANDLES / РЕЙЛИНГИ



TRIEST 114



RELING RS 116

04

WPUSZCZANE / RECESSED / ВРЕЗНЫЕ



UA-326 120



UZ-E6 122



B224 124



B226 126

05

KRAWĘDZIOWE / EDGE MOUNTED / ТОРЦЕВЫЕ



HEXI 130



TREX 132



PROFIL L 134



PROFIL U 136



PROFIL J 138



PROFIL C2 140



PROFIL C 142



PICADO 144



LIND 146

06

VELLO



VELLO L 150



VELLO C 152



VELLO TJ 154



VELLO TD 156

07

RETRO



ALATRI 164



728 B 166



728 P 168



J4 170



VASTO 172



PALERMO 174



OLBIA 175



UZ-10 176



UZ-12 177



RETRIS 178



WERONA 180



ARCHE 181



ARDEA 62



AREZO 184



ABIATE 185



ADRIN 186



ACERA 187



MARSALA 188



ROYAL 190



RENNES 192



UZ-WP146 193



GZ-1136 194



GZ-1148 195



GZ-1152 196



KT-1147 197



CENTO 198



IMPERIA 200

08

GLAMOUR



UZ-71C 204



BIANCA 205



UZ-02C 206



UZ-CRA14 208



COMO 210



SIENNA 212



LUCCA 213



GZ-CRPA 214



GZ-CRPB 216



GZ-CRPC 218



GZ-CRPJ 219

09

DZIECIĘCE / CHILDREN / ДЕТСКИЕ



KID 222



KID WILD 224



KID PLAY 226



KID FARM 228

10

WIESZAKI / HOOKS / КРЮЧКИ



WZ-804 232



TOLEDO A0 234



TOLEDO B0 236



TOLEDO C0 238



VALENCIA 240



CORDOBA 242



K2201 244



K2202 245



K23-A0 246



K23-B0 248



K24-A0 250



K24-B0 252



K24-C0 254



MALAGA A0 256



MALAGA B0 258



MALAGA C0 260



E18 262



CORUNA D 264



CORUNA M 265



MADRYT 266



CRAFT 268



ORVIETO A0 270



ORVIETO B0 272



K24 274



KID 276



PODPÓRKI DEKORACYJNE / DECORATIVE SHELF SUPPORTS / ДЕКОРАТИВНЫЕ КРОНШТЕЙНЫ ДЛЯ ПОЛОК



BELT 280



FLAT 282



GALA 284



GINO 286



INGRID 288



NEO 290



BAR 292



ROD 294



TREE 296



WIRE 298



NOGI DEKORACYJNE / DECORATIVE / ДЕКОРАТИВНЫЕ ОПОРЫ



X-LINE 302



ARTO 304



INDUSTRIA H 306



INDUSTRIA P 308



INDUSTRIA T 310



INDUSTRIA X 312

GTV

01

NOWOCZESNE MODERN МОДЕРН

Linia uchwytów o wyraźnych, geometrycznych kształtach, która dopełni minimalistyczne i industrialne wnętrza. W zależności od rodzaju faktury i kolorystyki — uchwyty te obdarzą nowoczesne meble elegancją i wyrafinowaniem lub bardziej zdecydowanym, wyrazistym stylem.

Handles line, made of modern materials, with distinct, geometric shapes. Depending on the texture and colors — these handles will be a perfect match with modern furniture, in most industrial and minimalist interiors.

Серия ручек выполнена из современных материалов с четкими геометрическими формами, которые прекрасно дополняют строгий индустриальный стиль в интерьере. Эта коллекция, в зависимости от фактуры и цвета, придаст мебели выразительности и раскроет ее характер.

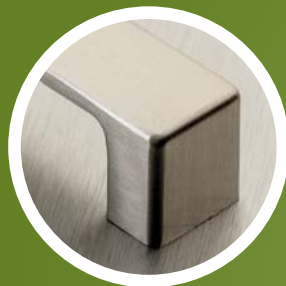



NOWOCZESNE
MODERN
МОДЕРН



CLEO

C	L	chrom chrome хром	aluminium aluminium алюминий	stal szczotkowana brushed steel шлифованная сталь
128	137	UZ-CLEO-128-01	UZ-CLEO-128-05	UZ-CLEO-128-06
160	169	UZ-CLEO-160-01	UZ-CLEO-160-05	UZ-CLEO-160-06
192	201	UZ-CLEO-192-01	UZ-CLEO-192-05	UZ-CLEO-192-06

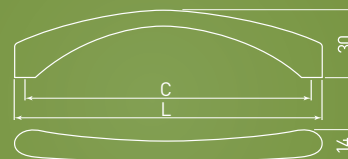



NOWOCZESNE
MODERN
МОДЕРН



MONZA



C	L	H	stal szczotkowana / chrom brushed steel / chrome шлифованная сталь / хром	biały / chrom white / chrome белый / хром	czarny / chrom black / chrome чёрный / хром
160	178	29	UZ-MONZA160-06	UZ-MONZA160-10	UZ-MONZA160-20
256	274	33	UZ-MONZA256-06	UZ-MONZA256-10	UZ-MONZA256-20
384	402	34	UZ-MONZA384-06	UZ-MONZA384-10	UZ-MONZA384-20





Kolekcja Monza idealnie łączy w sobie chłodny połysk chromu z bielą, czernią i stalą szorstkowaną. Nadaje meblom elegancji i szyku.

The Monza collection perfectly combines the cool chrome gloss with white, black, and brushed steel. It makes the furniture look elegant and stylish.

Коллекция Monza идеально сочетает в себе прохладный блеск хрома с белой, черной и шлифованной сталью. Это придает мебели элегантность и стиль.

NOWOCZESNE
MODERN
МОДЕРН

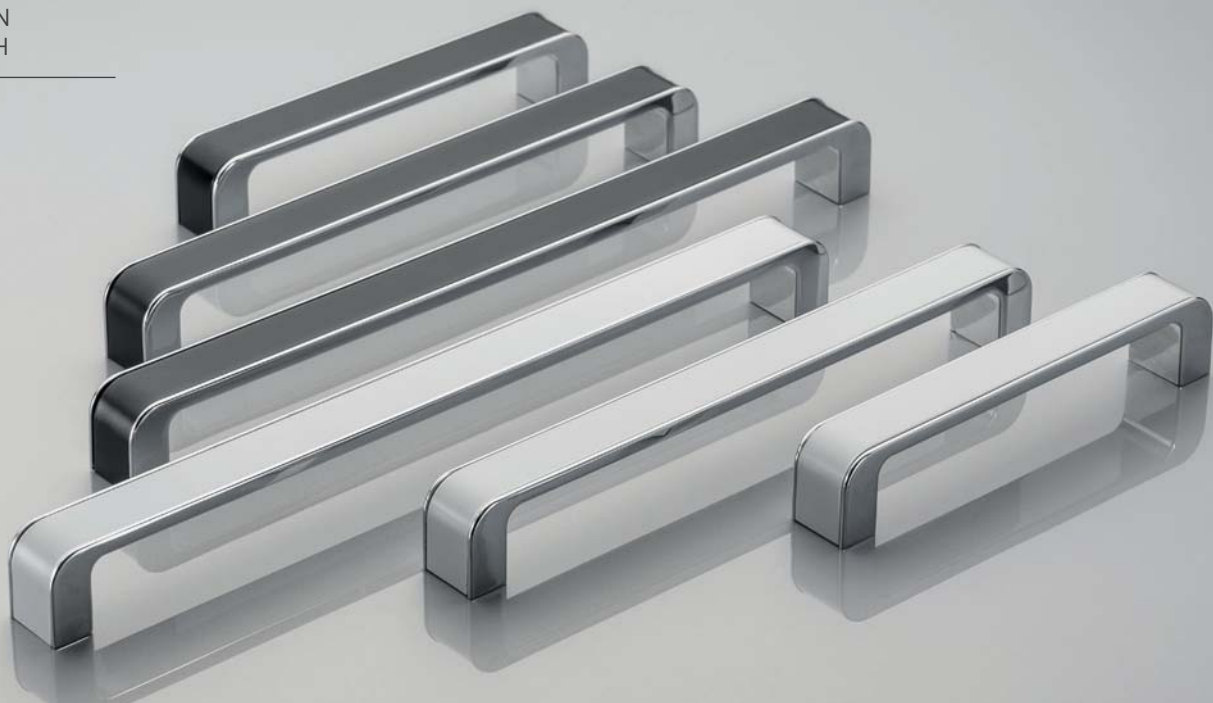

MONA

C	L	biały / chrom white / chrome белый / хром	czarny / chrom black / chrome чёрный / хром
128	142	UZ-MONA-128-01-10	UZ-MONA-128-01-20
192	206	UZ-MONA-192-01-10	UZ-MONA-192-01-20
256	270	UZ-MONA-256-01-10	UZ-MONA-256-01-20

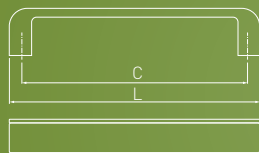

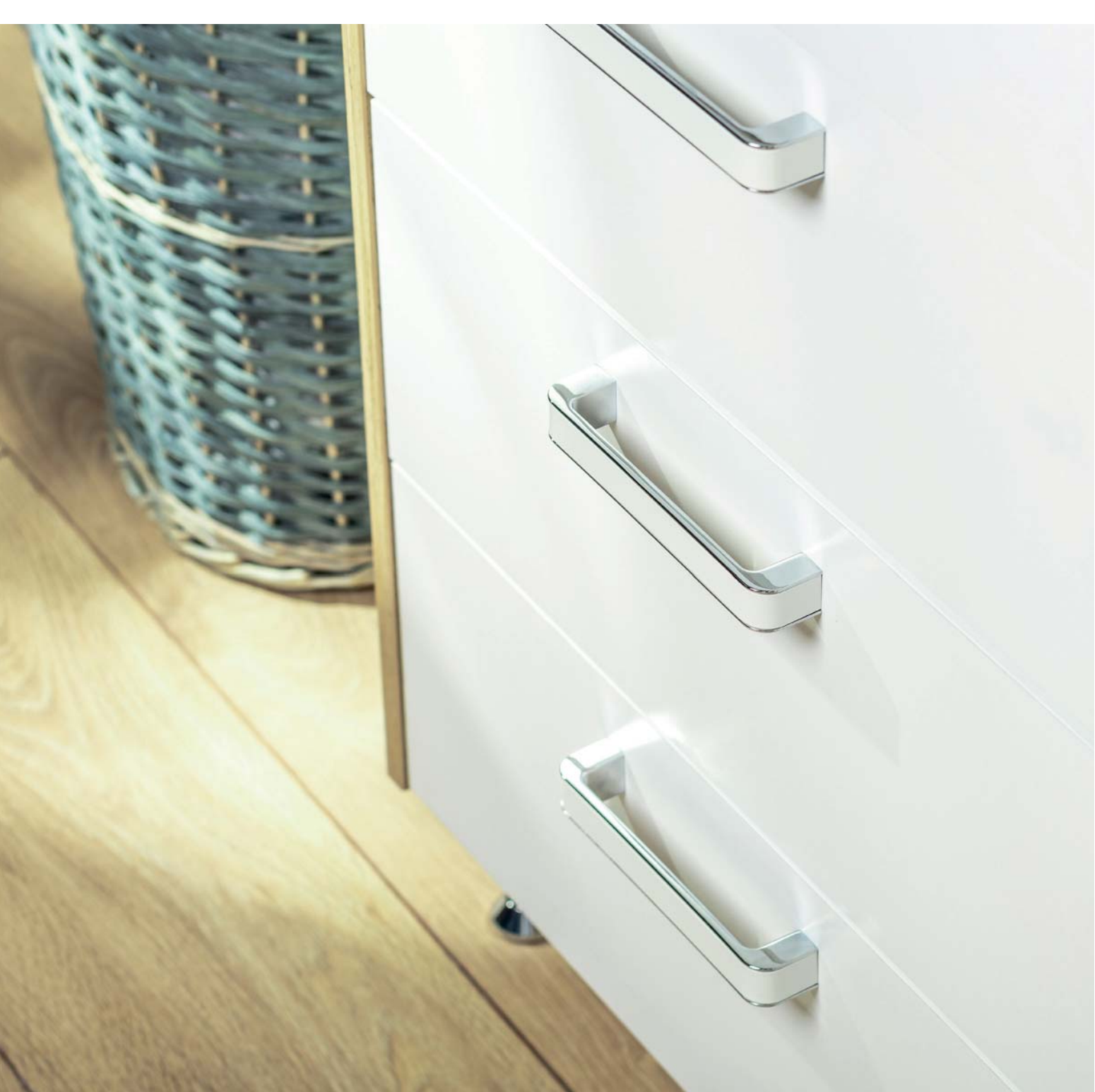

NOWOCZESNE
MODERN
МОДЕРН



CADIS

C	L	chrom chrome хром
32	40	GZ-CAD032-01
160	168	UZ-CAD160-01

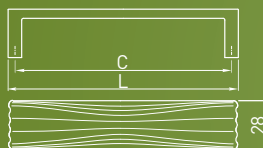



NOWOCZESNE
MODERN
МОДЕРН



ARES

C	L	czarny black чёрный
96	111	UA-ARS096-20
128	143	UA-ARS128-20
160	175	UA-ARS160-20
192	207	UA-ARS192-20
224	239	UA-ARS224-20
256	271	UA-ARS256-20
320	335	UA-ARS320-20
gatka / knob / ручка		UA-ARS630-20

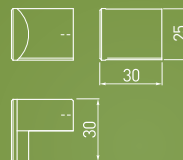
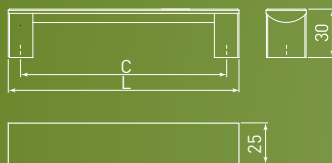



NOWOCZESNE
MODERN
МОДЕРН

NOWY KOLOR
NEW COLOUR
НОВЫЙ ЦВЕТ



UZ — G2



		NEW		
C	L	chrom chrome хром	stal szcztokowana brushed steel шлифованная сталь	czarny mat black matt чёрный матовый
160	172	UZ-G2-160-01	UZ-G2-160-06	UZ-G2-160-20M
224	236	UZ-G2-224-01	UZ-G2-224-06	UZ-G2-224-20M

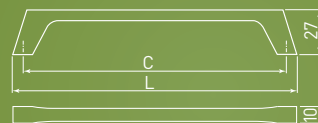



Do połyskujących frontów wybierz delikatny uchwyt, który nie zdominuje lakierowanej powierzchni.

For lacquered furniture fronts, choose a delicate handle that will not be visually dominant.

Для глянцевых фасадов выберите деликатную ручку, которая не будет доминировать над остальным декором.

NOWOCZESNE
MODERN
МОДЕРН



BAGIO

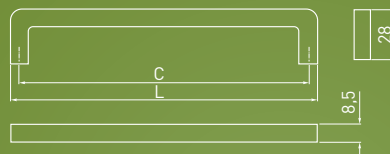

C	L	chrom chrome хром	antyczny mosiądz antique brass античная латунь	aluminium aluminium алюминий	stal szczotkowana brushed steel шлифованная сталь	antyczne srebro antique silver античное серебро	tytan szczotkowany brushed titanium шлифованный титан	czarny mat black matt чёрный матовый
128	136	UZ-BAGIO-128-01	UZ-BAGIO-128-04	UZ-BAGIO-128-05	UZ-BAGIO-128-06	UZ-BAGIO-128-07	UZ-BAGIO-128-11	UZ-BAGIO-128-20M
160	168	UZ-BAGIO-160-01	UZ-BAGIO-160-04	UZ-BAGIO-160-05	UZ-BAGIO-160-06	UZ-BAGIO-160-07	UZ-BAGIO-160-11	UZ-BAGIO-160-20M
192	200	UZ-BAGIO-192-01	UZ-BAGIO-192-04	UZ-BAGIO-192-05	UZ-BAGIO-192-06	UZ-BAGIO-192-07	UZ-BAGIO-192-11	UZ-BAGIO-192-20M
320	328	UZ-BAGIO-320-01	UZ-BAGIO-320-04	UZ-BAGIO-320-05	UZ-BAGIO-320-06	UZ-BAGIO-320-07	UZ-BAGIO-320-11	UZ-BAGIO-320-20M



Subtelny i prosty uchwyt Bagio to rozwiązanie dla każdego rodzaju mebli. Uniwersalny design i bogata paleta kolorystyczna sprawią, że uchwyt wpasuje się w wiele aranżacji.

The subtle and simple Bagio handle is a solution for every piece of furniture. Universal design and rich colours will make the handle fit into any style.

Изящная и простая ручка Bagio - решение для любого предмета мебели. Благодаря универсальному дизайну и насыщенной цветовой гамме ручка впишется в любой стиль.

NOWOCZESNE
MODERN
МОДЕРН



TIVOLI

C	L	chrom chrome хром	czarny chrom black chrome чёрный хром	tytan titanium титан
192	206	UZ-TIVOL-192-01	UZ-TIVOL-192-12	UZ-TIVOL-192-13
320	334	UZ-TIVOL-320-01	UZ-TIVOL-320-12	UZ-TIVOL-320-13

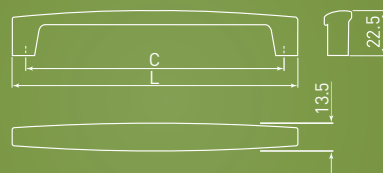



NOWOCZESNE
MODERN
МОДЕРН



MILANO

C	L	chrom chrome хром	aluminium aluminium алюминий	stal szcztkowana brushed steel шлифованная сталь	czarny mat black matt чёрный матовый
128	146	UZ-MILAN-128-01	UZ-MILAN-128-05	UZ-MILAN-128-06	UZ-MILAN-128-20M
256	274	UZ-MILAN-256-01	UZ-MILAN-256-05	UZ-MILAN-256-06	UZ-MILAN-256-20M
gatka / knob / ручка-кнопка		-	-	-	GZ-MILAN-32-20M

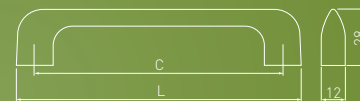



NOWOCZESNE
MODERN
МОДЕРН

NOWY KOLOR
NEW COLOUR
НОВЫЙ ЦВЕТ



OCTAVIO

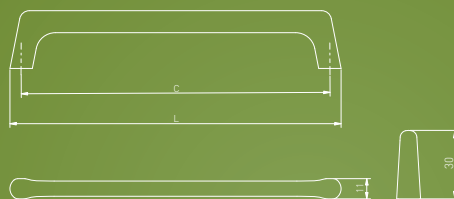

		NEW				
C	L	chrom chrome хром	mosiądz brass латунь	stal szcztokowana brushed steel шлифованная сталь	złoty szcztokowany brushed gold матовое золото	czarny mat black matt чёрный матовый
128	139	UZ-OCTAVIO-128-01	UZ-OCTAVIO-128-03	UZ-OCTAVIO-128-06	UZ-OCTAVIO-128-18	UZ-OCTAVIO-128-20M
160	171	UZ-OCTAVIO-160-01	UZ-OCTAVIO-160-03	UZ-OCTAVIO-160-06	UZ-OCTAVIO-160-18	UZ-OCTAVIO-160-20M
192	203	UZ-OCTAVIO-192-01	UZ-OCTAVIO-192-03	UZ-OCTAVIO-192-06	UZ-OCTAVIO-192-18	UZ-OCTAVIO-192-20M

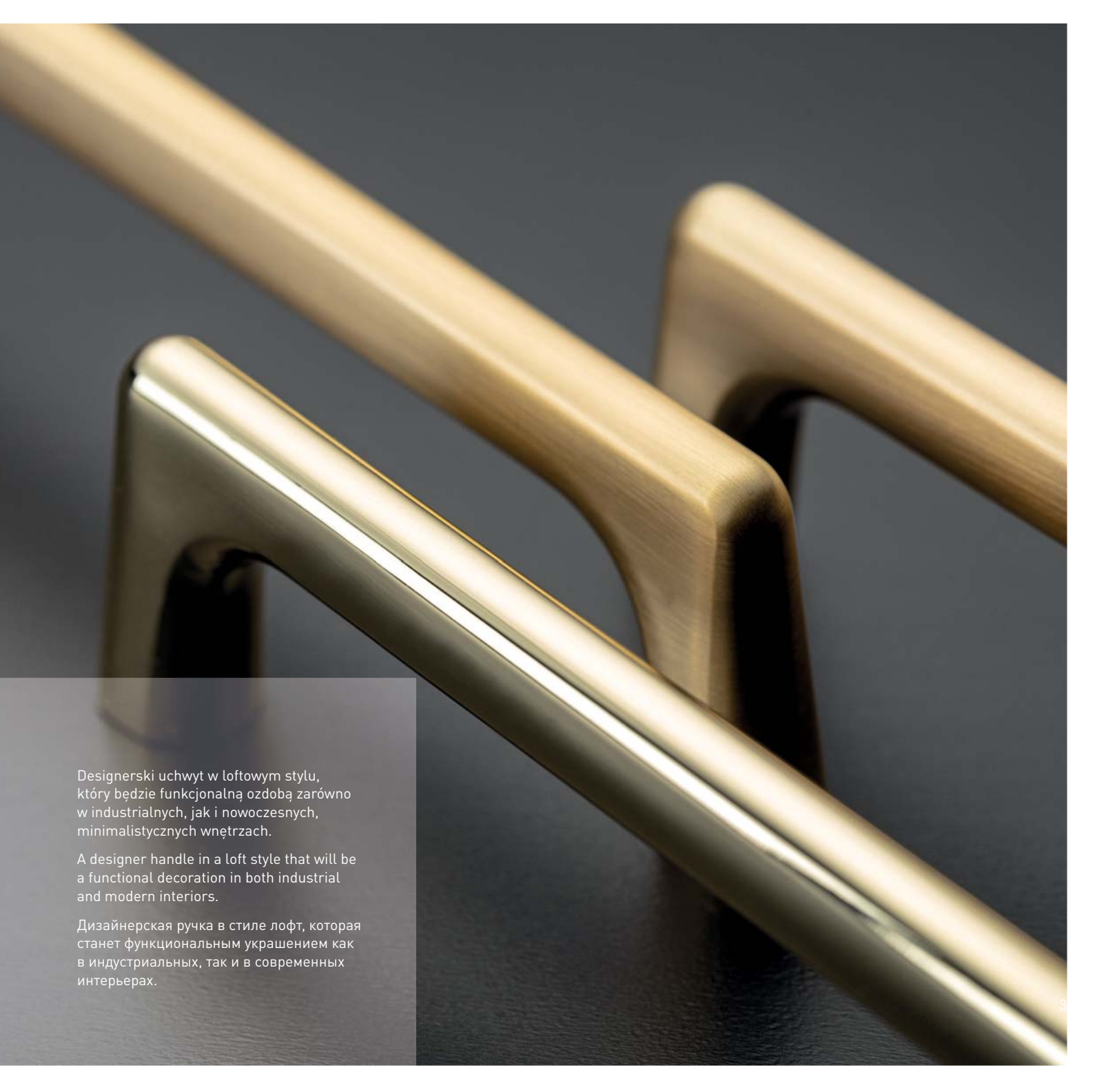

Designerski uchwyt w loftowym stylu, który będzie funkcjonalną ozdobą zarówno w industrialnych, jak i nowoczesnych, minimalistycznych wnętrzach.

A designer handle in a loft style that will be a functional decoration in both industrial and modern interiors.

Дизайнерская ручка в стиле лофт, которая станет функциональным украшением как в индустриальных, так и в современных интерьерах.

NOWOCZESNE
MODERN
МОДЕРН



PRATO

C	L	chrom chrome хром	stal szcztokowana brushed steel шлифованная сталь
160	189	UZ-PRATO-160-01	UZ-PRATO-160-06
320	349	UZ-PRATO-320-01	UZ-PRATO-320-06

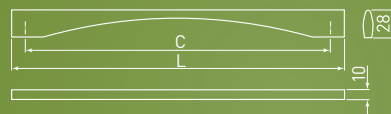



NOWOCZESNE
MODERN
МОДЕРН



ANCONA

C1	C2	L	chrom chrome хром	aluminium aluminium алюминий	stal szcztokowana brushed steel шлифованная сталь
128	160	190	UZ-ANCON-128-01	UZ-ANCON-128-05	UZ-ANCON-128-06
192	224	254	UZ-ANCON-192-01	UZ-ANCON-192-05	UZ-ANCON-192-06
256	288	318	UZ-ANCON-256-01	UZ-ANCON-256-05	UZ-ANCON-256-06

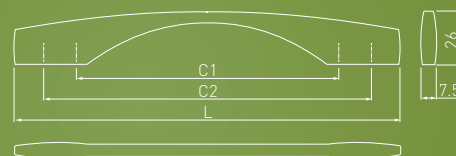



NOWOCZESNE
MODERN
МОДЕРН



KATANIA

C	L	chrom chrome хром	czarny chrom black chrome чёрный хром
320	334	UZ-KATAN-320-01	UZ-KATAN-320-12

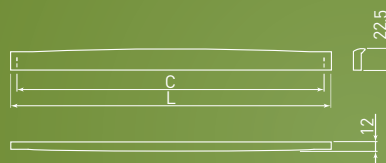



NOWOCZESNE
MODERN
МОДЕРН



MODENA



C	L	chrom chrome хром	aluminium aluminium алюминий	stal szcztokowana brushed steel шлифованная сталь	czarny mat black matt чёрный матовый
128	140	UZ-MODEN-128-01	UZ-MODEN-128-05	UZ-MODEN-128-06	UZ-MODEN-128-20M
160	172	UZ-MODEN-160-01	UZ-MODEN-160-05	UZ-MODEN-160-06	UZ-MODEN-160-20M
192	204	UZ-MODEN-192-01	UZ-MODEN-192-05	UZ-MODEN-192-06	UZ-MODEN-192-20M

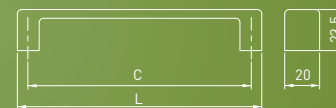



Proste rozwiązania są zawsze najlepsze.
Tak jak kolekcja Modena, która
charakteryzuje się zdecydowanym,
geometrycznym kształtem i uniwersalną
kolorystyką. Funkcjonalność
na wyciągnięcie ręki!

Simple solutions are always the best.
Just like the Modena collection, which
is characterized by a strong,
geometric shape and universal colours.

Простые решения всегда лучше.
Как и коллекция Modena, для которой
характерны строгие геометрические
формы и универсальные цвета.

NOWOCZESNE
MODERN
МОДЕРН



UZ-79F

C	L	chrom chrome хром	stal szczotkowana brushed steel шлифованная сталь
160	195	UZ-79F160-01	UZ-79F160-06

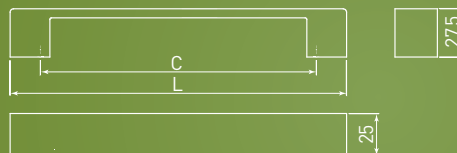



Masywny uchwyt sprawdzi się
w szufladach o dużym obciążeniu.

Solid handle that works well
with drawers, that carry a heavy load.

Массивная ручка для выдвижных
ящиков больших размеров.

NOWOCZESNE
MODERN
МОДЕРН

NOWY KOLOR
NEW COLOUR
НОВЫЙ ЦВЕТ



UZ-133

						NEW
C	L	chrom chrome хром	satyna satin сатин	aluminium aluminium алюминий	stal szczotkowana brushed steel шлифованная сталь	czarny mat black matt чёрный матовый
128	135	UZ-133128-01	UZ-133128-02	UZ-133128-05	UZ-133128-06	UZ-133128-20M





NOWOCZESNE
MODERN
МОДЕРН

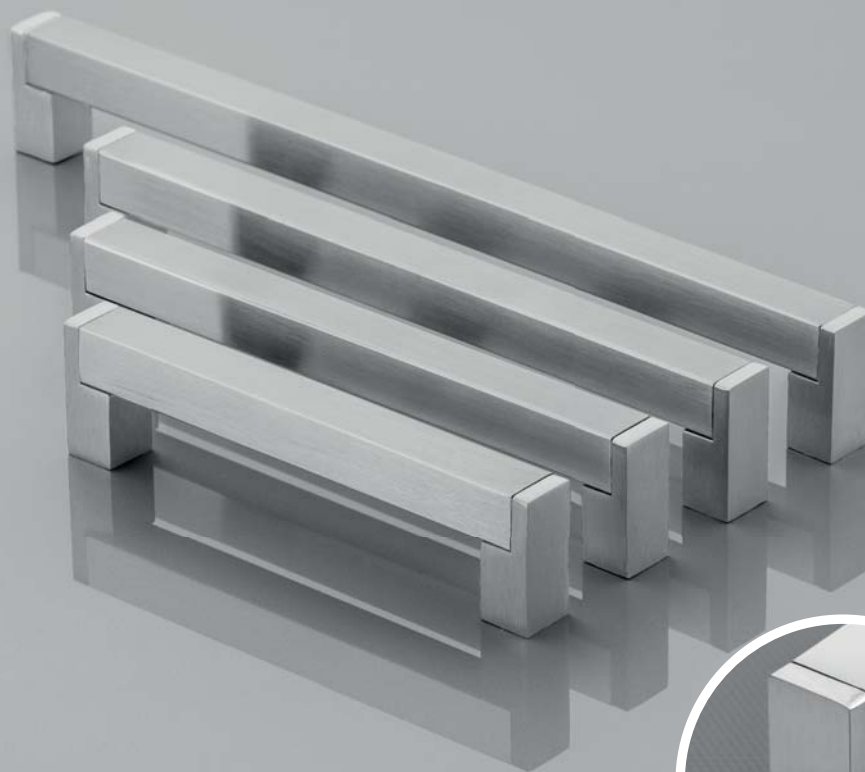

UZ — 334

C	L	stal szczotkowana brushed steel шлифованная сталь
128	144	UZ-334128-06
160	175	UZ-334160-06
192	206	UZ-334192-06
256	272	UZ-334256-06
320	335	UZ-334320-06

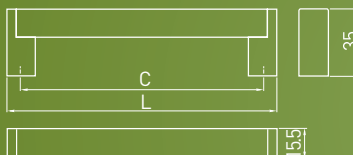



NOWOCZESNE
MODERN
МОДЕРН

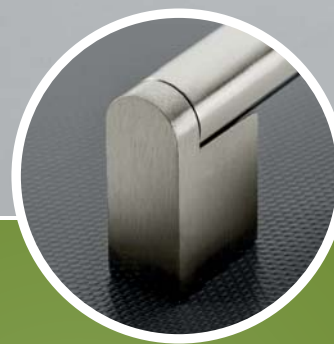
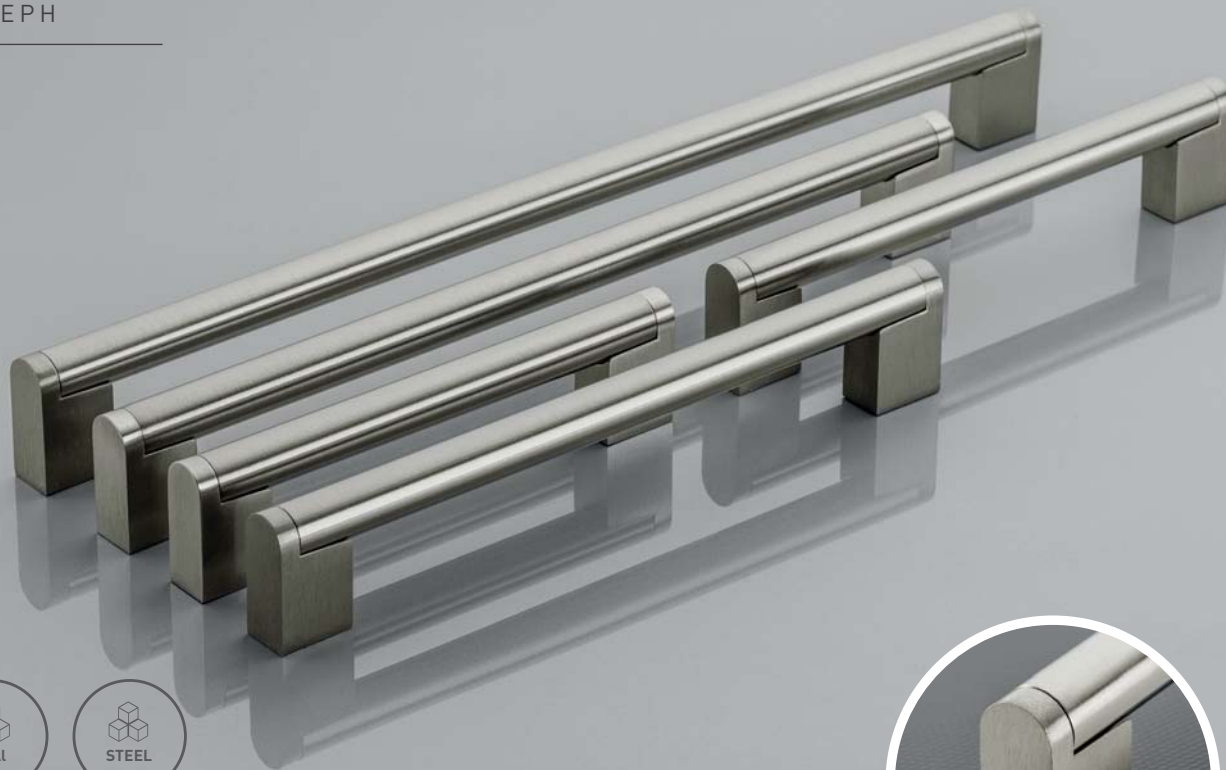

UZ — 336

C	L	stal szczotkowana brushed steel шлифованная сталь
128	148	UZ-336128-06
160	182	UZ-336160-06
192	213	UZ-336192-06
256	276	UZ-336256-06
320	340	UZ-336320-06
416	436	UZ-336416-06
480	500	UZ-336480-06

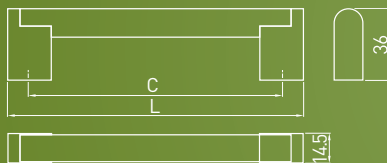

NOWOCZESNE
MODERN
МОДЕРН

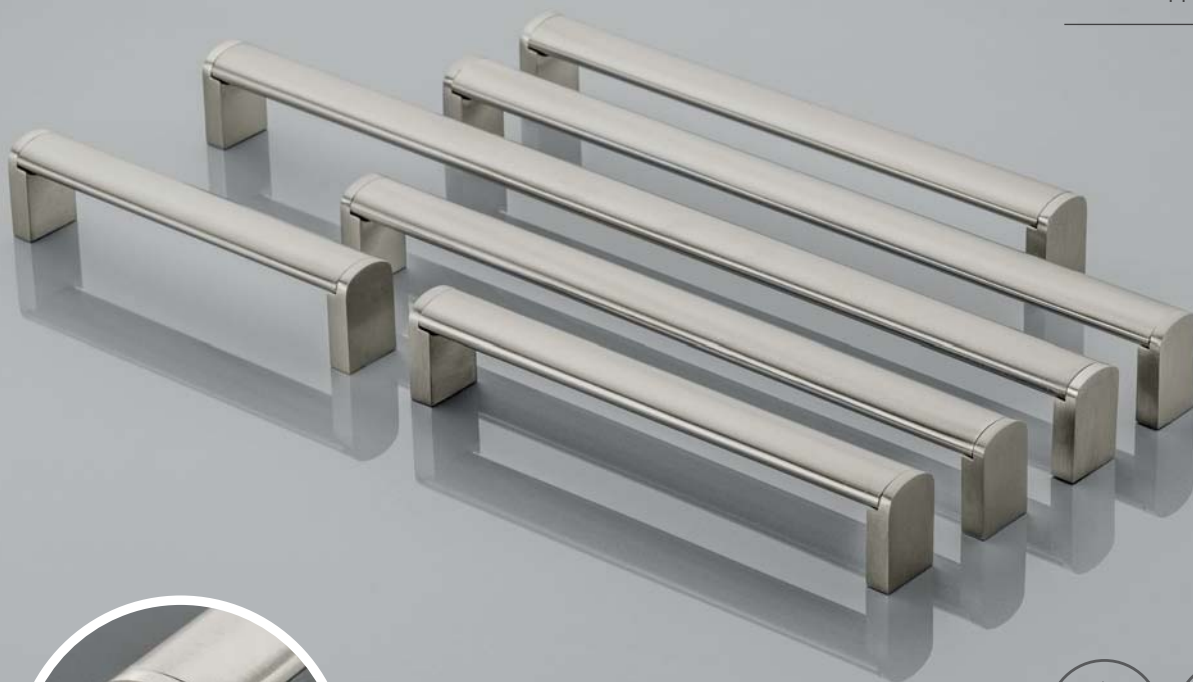

UZ — 682

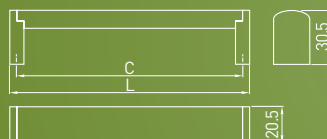

C	L	stal szcztokowana brushed steel шлифованная сталь
128	136	UZ-682128-06
160	170	UZ-682160-06
192	209	UZ-682192-06
224	232	UZ-682224-06
256	266	UZ-682256-06
320	329	UZ-682320-06
416	425	UZ-682416-06
480	489	UZ-682480-06

NOWOCZESNE
MODERN
МОДЕРН

NOWY KOLOR
NEW COLOUR
НОВЫЙ ЦВЕТ

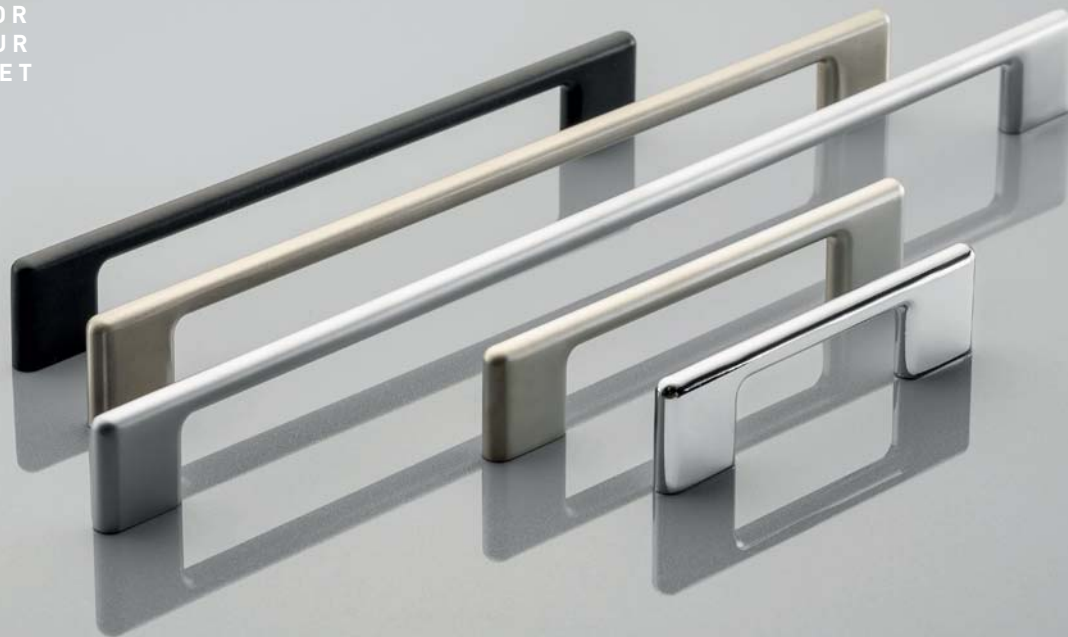

CAPRI



							NEW
C	L	chrom chrome хром	satyna satin сатин	aluminium aluminium алюминий	stal szczotkowana brushed steel шлифованная сталь	czarny mat black matt чёрный матовый	
128	138	UZ-CAPRI-128-01	UZ-CAPRI-128-02	UZ-CAPRI-128-05	UZ-CAPRI-128-06	UZ-CAPRI-128-20M	
160	170	UZ-CAPRI-160-01	UZ-CAPRI-160-02	UZ-CAPRI-160-05	UZ-CAPRI-160-06	UZ-CAPRI-160-20M	
192	202	UZ-CAPRI-192-01	UZ-CAPRI-192-02	UZ-CAPRI-192-05	UZ-CAPRI-192-06	UZ-CAPRI-192-20M	
256	266	UZ-CAPRI-256-01	UZ-CAPRI-256-02	UZ-CAPRI-256-05	UZ-CAPRI-256-06	UZ-CAPRI-256-20M	
320	330	UZ-CAPRI-320-01	UZ-CAPRI-320-02	UZ-CAPRI-320-05	UZ-CAPRI-320-06	UZ-CAPRI-320-20M	

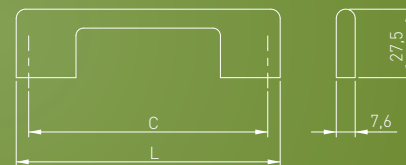



Prosta forma uchwytów Capri ucieszy oko minimalistów i estetów. Cienka linia dodaje uchwytom lekkości i subtelnie dopełnia fronty.

The simple form of Capri handles will please minimalists and aesthetes. The thin line adds lightness to the handles and subtly completes the fronts.

Простая форма ручек Capri порадует минималистов и эстетов. Тонкая линия добавляет легкости ручкам и тонко завершает фасады.

NOWOCZESNE
MODERN
МОДЕРН

NOWY KOLOR
NEW COLOUR
НОВЫЙ ЦВЕТ

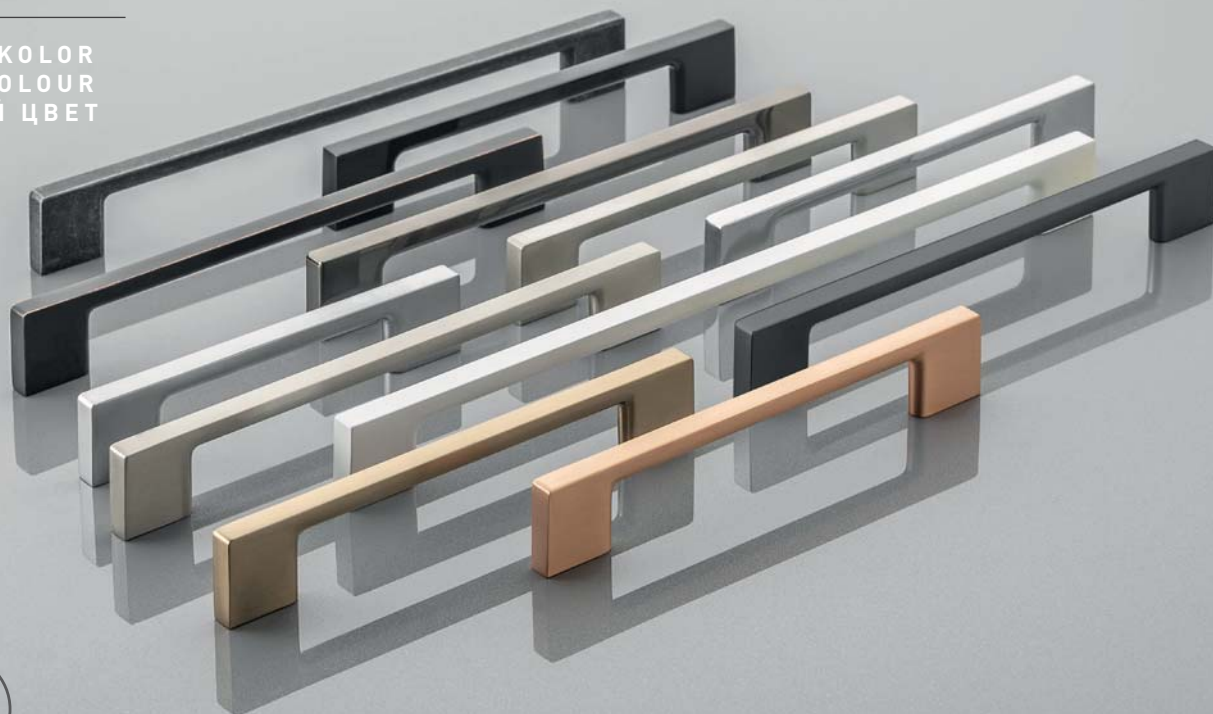

UZ-819

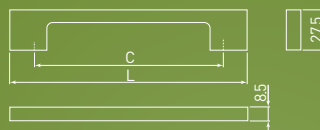

C	L	chrom chrome хром	satyna satin сатин	aluminium aluminium алюминий	stal szczotkowana brushed steel шлифованная сталь	antyczne srebro antique silver античное серебро	biały white белый	czarny chrom black chrome чёрный хром	antyczna miedź antique cooper античная медь	miedź cooper медь	NEW złoty mosiądz gold brass золотая латунь	czarny black чёрный
96	129	UZ-819096-01	UZ-819096-02	UZ-819096-05	UZ-819096-06	UZ-819096-07	UZ-819196-10	UZ-819196-12	UZ-819096-14	-	-	UZ-819196-20
128	161	UZ-819128-01	UZ-819128-02	UZ-819128-05	UZ-819128-06	UZ-819128-07	UZ-819128-10	UZ-819128-12	UZ-819128-14	UZ-819128-15	UZ-819128-16	UZ-819128-20
160	193	UZ-819160-01	UZ-819160-02	UZ-819160-05	UZ-819160-06	UZ-819160-07	UZ-819160-10	UZ-819160-12	UZ-819160-14	UZ-819160-15	UZ-819160-16	UZ-819160-20
192	225	UZ-819192-01	UZ-819192-02	UZ-819192-05	UZ-819192-06	UZ-819192-07	UZ-819192-10	UZ-819192-12	UZ-819192-14	UZ-819192-15	UZ-819192-16	UZ-819192-20
256	289	UZ-819256-01	UZ-819256-02	UZ-819256-05	UZ-819256-06	UZ-819256-07	UZ-819256-10	UZ-819256-12	UZ-819256-14	UZ-819256-15	UZ-819256-16	UZ-819256-20
320	353	UZ-819320-01	UZ-819320-02	UZ-819320-05	UZ-819320-06	UZ-819320-07	UZ-819320-10	UZ-819320-12	UZ-819320-14	-	-	UZ-819320-20



Połączenie klasyki z nowoczesnością sprawia, że kolekcja UZ-819 jest uniwersalna i odnajdzie się w wielu aranżacjach.

The combination of classics and modernity makes the UZ-819 collection universal and fit for many arrangements.

Сочетание классики и современности делает коллекцию UZ-819 универсальной. Она найдет свое место во многих аранжировках.

NOWOCZESNE
MODERN
МОДЕРН

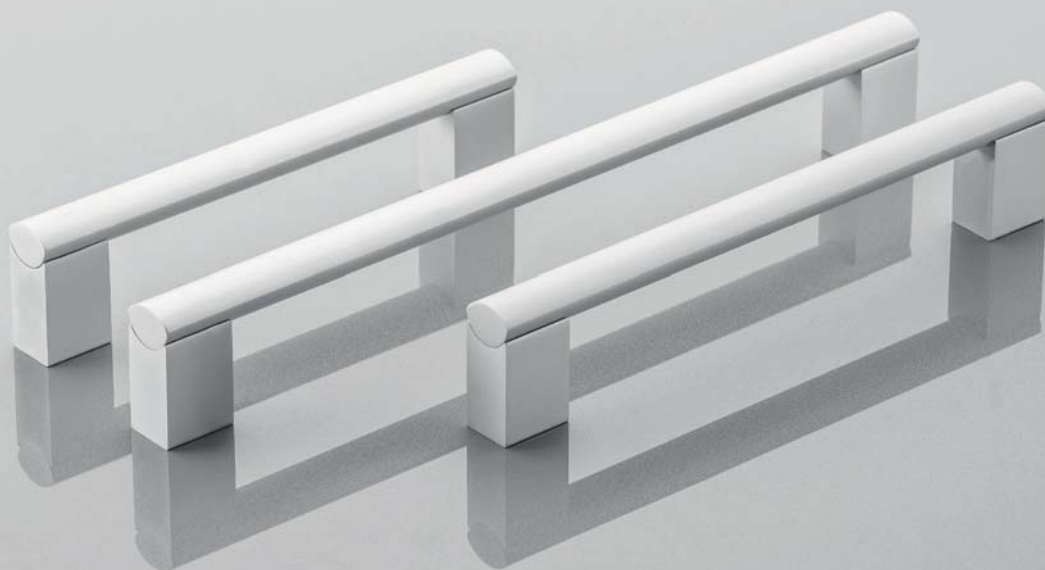

UA - A4

C	L	aluminium aluminium алюминий
128	148	UA-AA-04-128
160	180	UA-AA-04-160
192	212	UA-AA-04-192*
224	244	UA-AA-04-224*
288	295	UA-AA-04-288*
320	340	UA-AA-04-320*

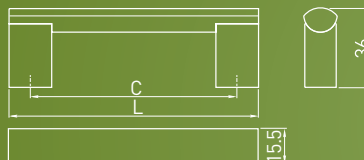

*Produkt dostępny na indywidualne zamówienie / Individual orders only / Товар доступен под заказ.

NOWOCZESNE
MODERN
МОДЕРН



Kolekcja B311 mocno akcentuje nowoczesność we wnętrzu. Doskonały wybór do prostych mebli, zwłaszcza biurowych. Prostota i klasyka w jednym.

The B311 collection strongly highlights modernity in the interior. An excellent choice for simple, especially office furniture. Simplicity and classic style in one.

Коллекция B311 сильно подчеркивает современность в интерьере. Отличный выбор для простой мебели, особенно офисной. Простота и классика в одном.



UA — B311

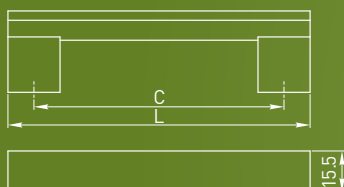

C	L	chrom chrome хром	aluminium aluminium алюминий	czarny black чёрный
96	116	UA-B3119601*	UA-B0-311096	UA-B0-311096-20M
128	148	UA-B31112801	UA-B0-311128	UA-B0-311128-20M
160	180	UA-B31116001	UA-B0-311160	UA-B0-311160-20M
192	212	UA-B31119201	UA-B0-311192	UA-B0-311192-20M
224	244	UA-B31122401*	UA-B0-311224	UA-B0-311224-20M
256	276	UA-B31125601*	UA-B0-311256	UA-B0-311256-20M
288	307	UA-B31128801*	UA-B0-311288	UA-B0-311288-20M*
320	340	UA-B31132001*	UA-B0-311320	UA-B0-311320-20M
480	500	UA-B31148001*	UA-B0-311480	UA-B0-311480-20M*

*Produkt dostępny na indywidualne zamówienie / Individual orders only / Товар доступен под заказ.

NOWOCZESNE
MODERN
МОДЕРН



UA — B 337

C	L	aluminium aluminium алюминий
128	143	UA-B0-337128
160	175	UA-B0-337160
192	207	UA-B0-337192
224	239	UA-B0-337224
256	271	UA-B0-337256
320	335	UA-B0-337320

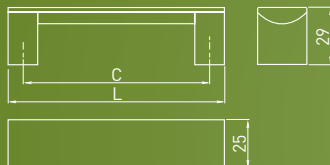

NOWOCZESNE
MODERN
МОДЕРН

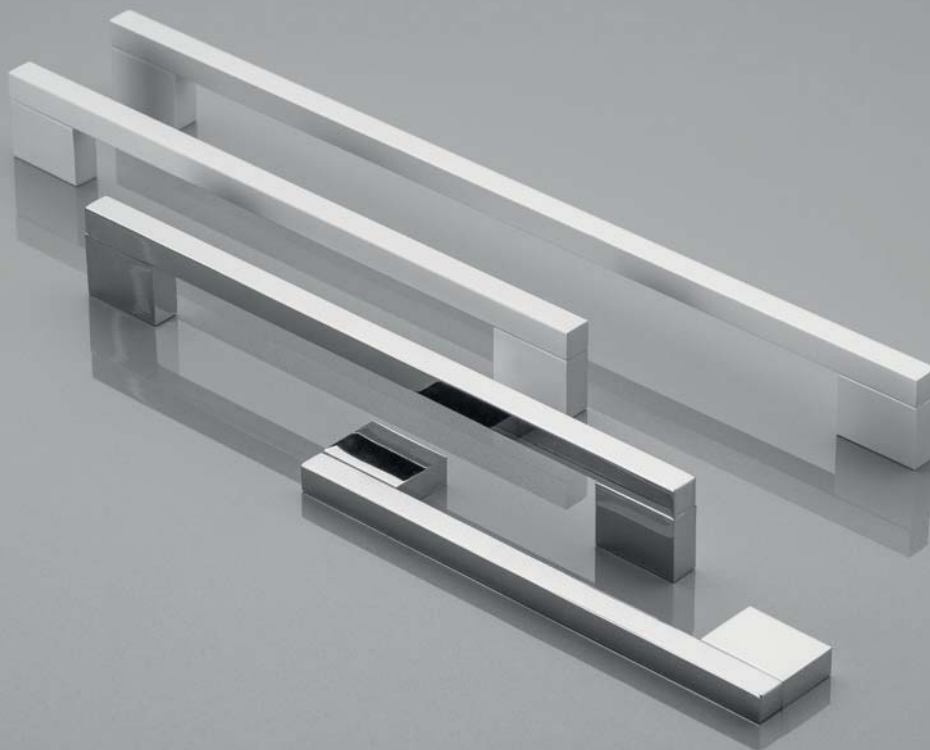

UA-18

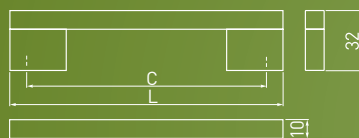

C	L	chrom chrome хром	aluminium aluminium алюминий
128	146	UA-A18128-01	UA-18-128146
160	178	UA-A18160-01	UA-18-160178
192	210	UA-A18192-01	UA-18-192210
224	242	-	UA-18-224242
256	274	-	UA-18-256274
320	338	UA-A18320-01	UA-18-320338

NOWOCZESNE
MODERN
МОДЕРН

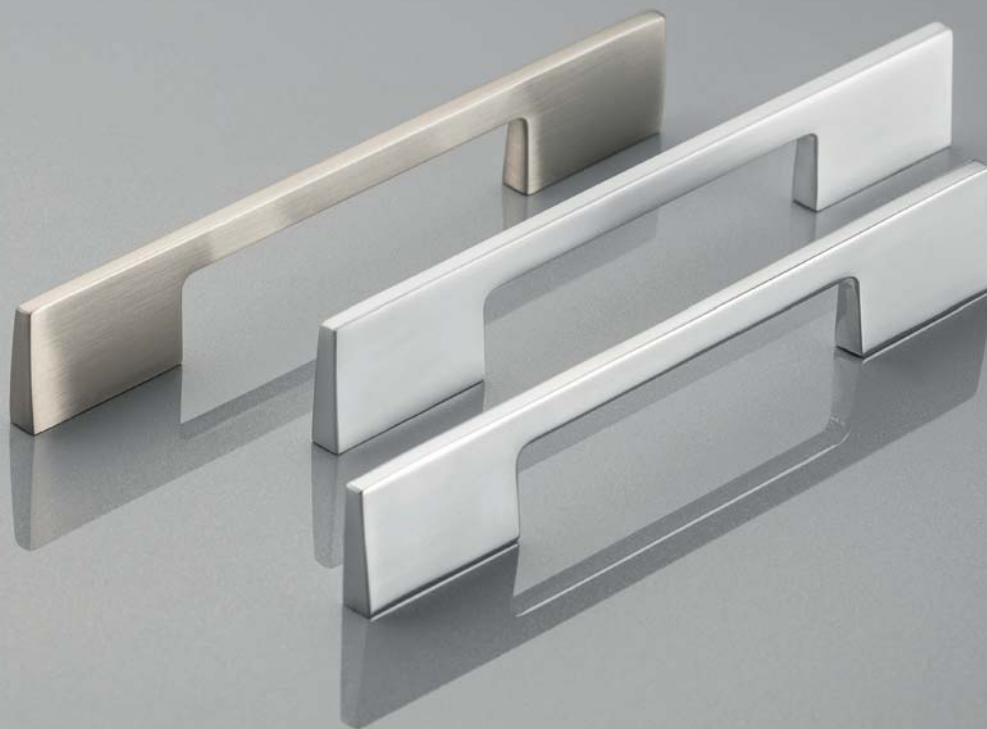

THIN

C	L	chrom chrome хром	aluminium aluminium алюминий	stal szcztokowana brushed steel шлифованная сталь
96/128	156	UZ-TH096128-01	UZ-TH096128-05	UZ-TH096128-06
160/192	220	UZ-TH160192-01	UZ-TH160192-05	UZ-TH160192-06
288/320	348	UZ-TH288320-01	-	UZ-TH288320-06

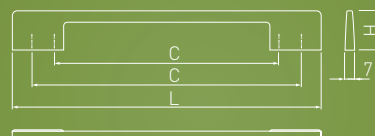

NOWOCZESNE
MODERN
МОДЕРН

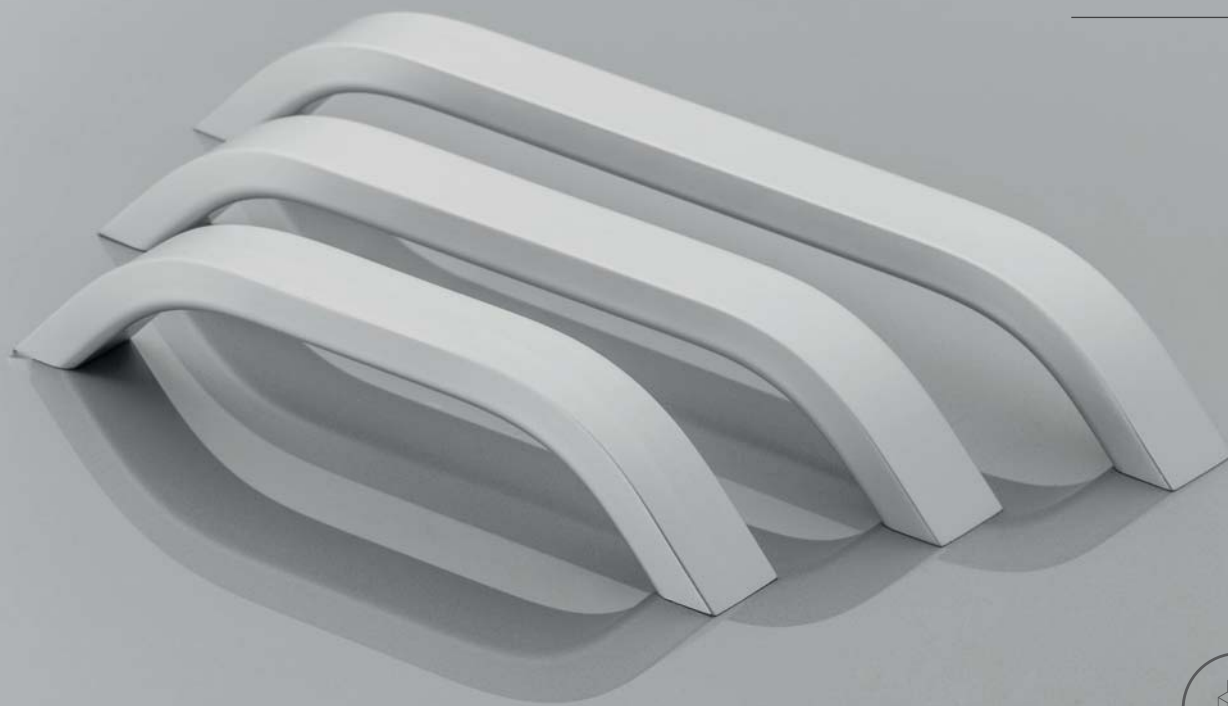

UA-313

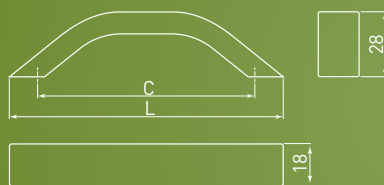

C	L	aluminium aluminium алюминий
128	150	UA-00-313128
160	182	UA-00-313160
192	214	UA-00-313192

NOWOCZESNE
MODERN
МОДЕРН



UA — 319

C	L	aluminium aluminium алюминий
96	158	UA-00-319096
128	189	UA-00-319128
160	231	UA-00-319160

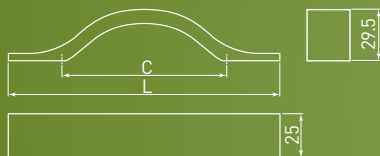



NOWOCZESNE
MODERN
МОДЕРН



FLAVIO



C	L	chrom chrome хром	stal szczotkowana brushed steel шлифованная сталь	złoty mosiądz golden brass золотая латунь	czarny mat black matt чёрный матовый
96	161	UZ-FLAVIO-96-01	UZ-FLAVIO-96-06	UZ-FLAVIO-96-16	UZ-FLAVIO-96-20M
128	193	UZ-FLAVIO-128-01	UZ-FLAVIO-128-06	UZ-FLAVIO-128-16	UZ-FLAVIO-128-20M
168	225	UZ-FLAVIO-160-01	UZ-FLAVIO-160-06	UZ-FLAVIO-160-16	UZ-FLAVIO-160-20M

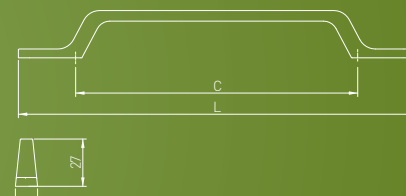



Kolekcja Flavio wpisuje się w najnowsze trendy w designie, w których króluje elegancka prostota. Uchwyt wyróżnia się doskonałym kształtem, a łamane brzegi dodają mu wyjątkowości.

The Flavio collection follows the latest design trends dominated by elegant simplicity. The handle is distinguished by its perfect shape, and the broken edges make it unique.

Коллекция Flavio следует последним тенденциям дизайна, в которых доминирует элегантная простота. Ручка отличается идеальной формой, а ломаные края делают ее уникальной.

NOWOCZESNE
MODERN
МОДЕРН

NOWY KOLOR
NEW COLOUR
НОВЫЙ ЦВЕТ



VITO

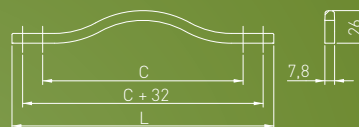

NEW

C	L	chrom chrome хром	aluminium aluminium алюминий	antyczne srebro antique silver античное серебро	czarny chrom black chrome чёрный хром	złoty mosiądz gold brass золотая латунь	czarny mat black matt чёрный матовый
160	210	UZ-VITO-160-01	UZ-VITO-160-05	UZ-VITO-160-07	UZ-VITO-160-12	UZ-VITO-160-16	UZ-VITO-160-20M
288	338	UZ-VITO-288-01	UZ-VITO-288-05	UZ-VITO-288-07	UZ-VITO-288-12	UZ-VITO-288-16	UZ-VITO-288-20M



Bardzo delikatny kształt, idealny dla pomieszczeń w stylu minimalistycznym. Nowością jest kolor złoty miedź, który wpisuje się w aktualne trendy i uzupełnia dotychczasowa bestsellerową kolekcję.

A delicate shape perfect for minimalist interior design style. Another novelty in the offer - golden brass color fits the current trends and complements the current best-selling collection.

Изящная форма, идеально подходит для помещений, оформленных в стиле минимализма. Новинка предложения - цвет золотистой латуни, который соответствует современным тенденциям и дополняет текущую коллекцию-бестселлер.

NOWOCZESNE
MODERN
МОДЕРН



DOPPIO



C	L	chrom/ aluminium chrome/ aluminium хром/ алюминий
192 / 224	256	UA-DOPPIO192-01
416 / 480	512	UA-DOPPIO416-01

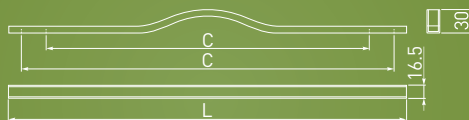



NOWOCZESNE
MODERN
МОДЕРН

NOWY KOLOR
NEW COLOUR
НОВЫЙ ЦВЕТ



UZ-40

						NEW
C	L	chrom chrome хром	satyna satin сатин	aluminium aluminium алюминий	stal szczotkowana brushed steel шлифованная сталь	czarny mat black matt чёрный матовый
32	40	UZ-40-032-01	UZ-40-032-02	UZ-40-032-05	UZ-40-032-06	UZ-40-032-20M

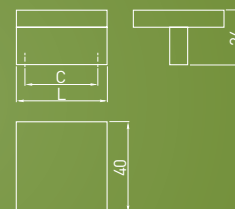

NOWOCZESNE
MODERN
МОДЕРН

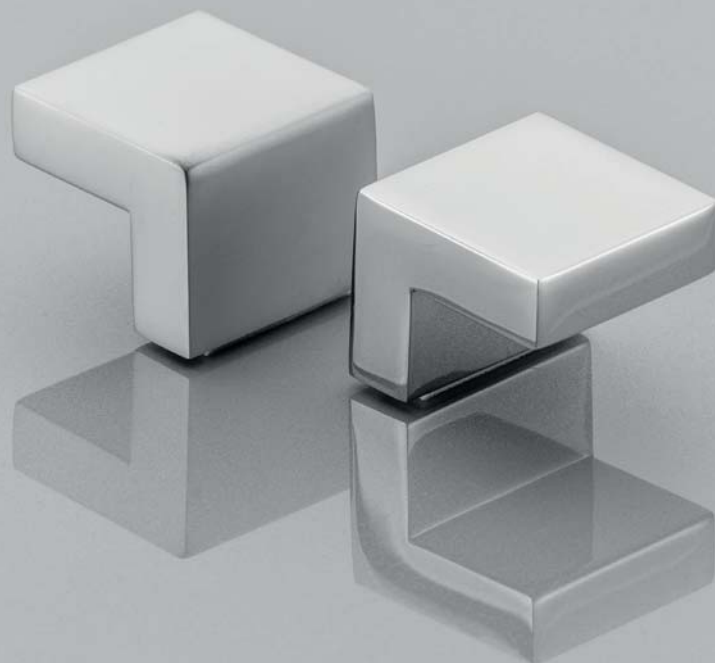

UZ-55



aluminium
aluminium
алюминий

gatka / knob / ручка-кнопка UZ-55-025-05



KLASYCZNE CLASSIC КЛАССИКА

Gustowna linia uchwytów, dedykowana tym, którzy cenią elegancję pozbawioną ozdóbek. Oszczędna, prosta forma uchwytów, sprawdzi się w klasycznych aranżacjach, we wszystkich rodzajach pomieszczeń.

Stylish, sleek line of cabinet handles, dedicated to those who appreciate simplicity, elegance without unnecessary ornaments. Minimalistic, classic form of handles, that should fit most room arrangements in any style and in all types of spaces.

Утонченная серия ручек предназначена для тех, кто ценит элегантность. Предельно лаконичная, скупая на излишества форма ручек проявит себя в любом стиле Вашего дома.



KLASYCZNE
CLASSIC
КЛАССИКА



UA — 337



C	L	aluminium aluminium алюминий	czarny mat black matt чёрный матовый
96	116	UA-00-337096-05	UA-00-337096-20M
128	146	UA-00-337128-05	UA-00-337128-20M
160	180	UA-00-337160-05	UA-00-337160-20M
192	212	UA-00-337192-05	UA-00-337192-20M
224	244	UA-00-337224-05	UA-00-337224-20M
256	275	UA-00-337256-05	UA-00-337256-20M
320	340	UA-00-337320-05	UA-00-337320-20M

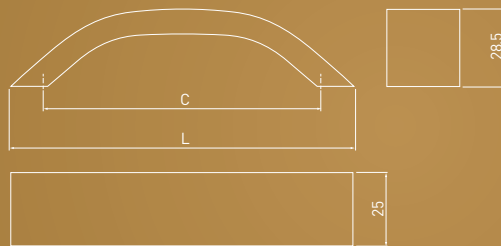

KLASYCZNE
CLASSIC
КЛАССИКА



UA — 338

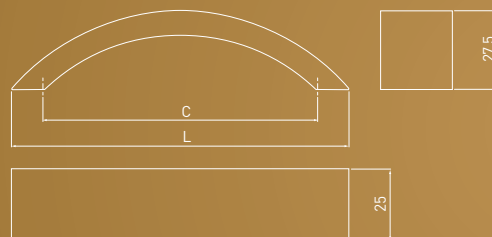

C	L	aluminium aluminium алюминий
128	137	UA-00-338128
160	169	UA-00-338160

KLASYCZNE
CLASSIC
КЛАССИКА

Uniwersalny uchwyt o delikatnie zaokrąglonej linii. Będzie świetnie współgrał z frontami w kuchni, salonie i gabinetach.

A universal handle with a slightly rounded line. It will perfectly match the fronts in the kitchen, living room, and office.

Универсальная ручка с мягко закругленной линией. Она отлично сочетается с фасадами кухни, гостиной и офиса.



UA — 340

C	L	aluminium aluminium алюминий
128	137	UA-00-340128-05
160	169	UA-00-340160-05
192	201	UA-00-340192-05
224	233	UA-00-340224-05
256	265	UA-00-340256-05
320	329	UA-00-340320-05

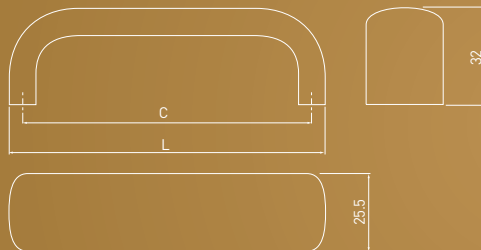

KLASYCZNE
CLASSIC
КЛАССИКА

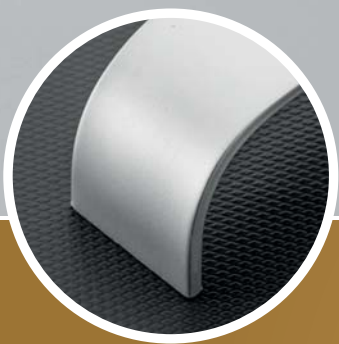

UA — 347

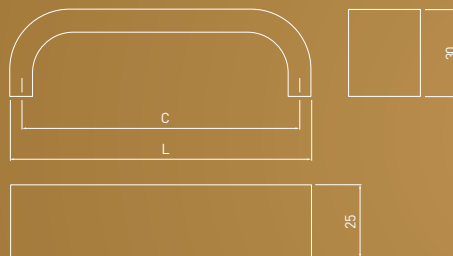

C	L	aluminium aluminium алюминий
128	136	UA-00-347128
160	168	UA-00-347160
192	200	UA-00-347192
224	232	UA-00-347224
256	264	UA-00-347256
320	328	UA-00-347320

KLASYCZNE
CLASSIC
КЛАССИКА



CALABRIA

C	L	chrom chrome хром	stal szczotkowana brushed steel шлифованная сталь
160	195	UZ-CALABRIA160-01	UZ-CALABRIA160-06
192	224	UZ-CALABRIA192-01	UZ-CALABRIA192-06
224	258	UZ-CALABRIA224-01	UZ-CALABRIA224-06

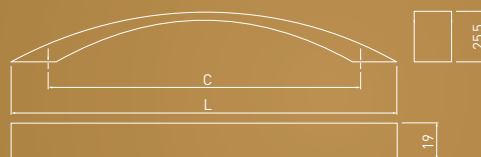



KLASYCZNE
CLASSIC
КЛАССИКА

NOWY KOLOR
NEW COLOUR
НОВЫЙ ЦВЕТ



GENUA

		NEW			
C	L	chrom chrome хром	satyna satin сатин	aluminium aluminium алюминий	czarny mat black matt чёрный матовый
128	148	UZ-GENUA128-01	UZ-GENUA128-02	UZ-GENUA128-05	UZ-GENUA128-20M
160	180	UZ-GENUA160-01	UZ-GENUA160-02	UZ-GENUA160-05	UZ-GENUA160-20M

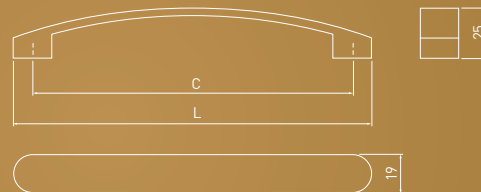



KLASYCZNE
CLASSIC
КЛАССИКА



UZ — G0

C	L	chrom chrome хром	aluminium aluminium алюминий	stal szcztokowana brushed steel шлифованная сталь
128	142	UZ-G0-128-01	UZ-G0-128-05	UZ-G0-128-06
160	174	UZ-G0-160-01	UZ-G0-160-05	UZ-G0-160-06
192	206	UZ-G0-192-01	UZ-G0-192-05	UZ-G0-192-06
256	270	UZ-G0-256-01	UZ-G0-256-05	UZ-G0-256-06

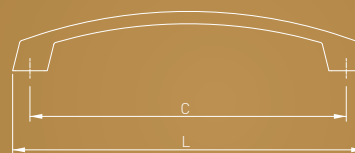



KLASYCZNE
CLASSIC
КЛАССИКА

NOWY KOLOR
NEW COLOUR
НОВЫЙ ЦВЕТ



UZ — G 1



C	L						NEW
		chrom chrome хром	aluminium aluminium алюминий	stal szcztokowana brushed steel шлифованная сталь	tytan titanium титан	czarny mat black matt чёрный матовый	
128	142	UZ-G1-128-01	UZ-G1-128-05	UZ-G1-128-06	UZ-G1-128-13	UZ-G1-128-20M	
160	174	UZ-G1-160-01	UZ-G1-160-05	UZ-G1-160-06	UZ-G1-160-13	UZ-G1-160-20M	
192	206	UZ-G1-192-01	UZ-G1-192-05	UZ-G1-192-06	UZ-G1-192-13	UZ-G1-192-20M	
256	270	UZ-G1-256-01	UZ-G1-256-05	UZ-G1-256-06	UZ-G1-256-13	UZ-G1-256-20M	
320	334	UZ-G1-320-01	UZ-G1-320-05	UZ-G1-320-06	UZ-G1-320-13	UZ-G1-320-20M	
416	430	UZ-G1-416-01	UZ-G1-416-05	UZ-G1-416-06	-	-	

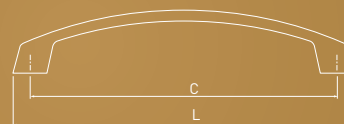



Prosty, gustowy uchwyt o delikatnym wygięciu. Stanowi doskonałe zwieńczenie frontów w meblach biurowych i salonowych.

A simple, stylish handle with a slight curve. It is a perfect finish of fronts in office and living room furniture.

Простая, со вкусом подобранная ручка с мягким изгибом. Это прекрасная отделка фасадов в офисной и гостиной мебели.

KLASYCZNE
CLASSIC
КЛАССИКА

NOWY KOLOR I ROZSTAWY
NEW COLOUR & SIZES
НОВЫЕ ЦВЕТА И РАЗМЕРЫ



NORD

		NEW		
C	L	mosiądz brass латунь	złoty szczotkowany brushed gold матовое золото	czarny mat black matt чёрный матовый
128	146	UZ-NORD-128-03	UZ-NORD-128-18	UZ-NORD-128-20M
160	174,5	UZ-NORD-160-03	UZ-NORD-160-18	UZ-NORD-160-20M
192	212	UZ-NORD-192-03	UZ-NORD-192-18	UZ-NORD-192-20M
320	334	UZ-NORD-320-03	UZ-NORD-320-18	UZ-NORD-320-20M
gałka / knob / ручка-кнопка		GZ-NORD-1-03	GZ-NORD-1-18	GZ-NORD-1-20M

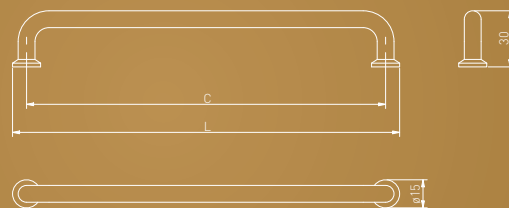



Nurty skandynawskie obecnie są nawet w takich detalach jak uchwyty. Nord to połączenie industrializmu z nowoczesnym wzornictwem.

Scandinavian trends are present in such details as handles. Nord combines industrialism with modern design.

Скандинавские мотивы в дизайне присутствуют даже в такой детали, как ручка. Nord - это сочетание индустриализма и современного дизайна.

KLASYCZNE
CLASSIC
КЛАССИКА

NOWY DESIGN I KOLOR
NEW DESIGN & COLOUR
НОВЫЙ ДИЗАЙН И ЦВЕТ



VENICE

		NEW	
C	L	szampan champagne шампань	czarny mat black matt чёрный матовый
128	165	UZ-VENICE-128-90	UZ-VENICE-128-20M
gałka / knob / ручка-кнопка		GZ-VENICE-1-90	GZ-VENICE-1-20M

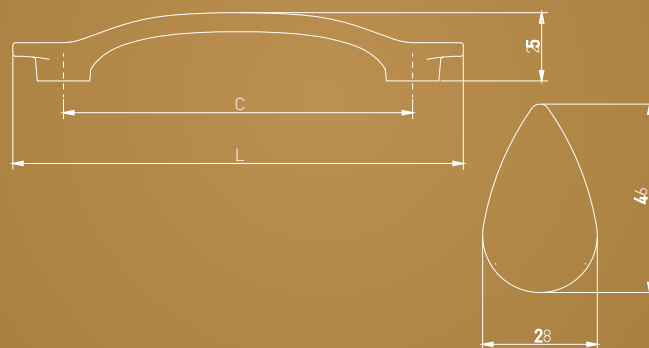



Venice to synonim elegancji i przykład na to, że komponenty meblowe potrafią skraść cały urok mebla. Ta linia wzornicza charakteryzuje się wyjątkowym urokiem, który z pewnością zaskarbi sobie duże zainteresowanie odbiorców.

Venice is a synonym of elegance and an example of the fact that furniture components can bright up all the charm of a piece of furniture. This design line is characterized by a unique charm that will surely attract with a great interest any customer.

Венеция - это синоним элегантности и пример того, как компоненты мебели могут добавить очарования предмету мебели. Эта дизайнерская линия отличается неповторимым шармом, который, несомненно, вызовет большой интерес у получателей.

KLASYCZNE
CLASSIC
КЛАССИКА

NOWY DESIGN I KOLOR
NEW DESIGN & COLOUR
НОВЫЙ ДИЗАЙН И ЦВЕТ



OTTO

		NEW		
C	L	stal szcztokowana brushed steel шлифованная сталь	szampan champagne шампань	czarny mat black matt чёрный матовый
128	166	UZ-OTTO-128-06	UZ-OTTO-128-90	UZ-OTTO-128-20M
160	198	UZ-OTTO-160-06	UZ-OTTO-160-90	UZ-OTTO-160-20M

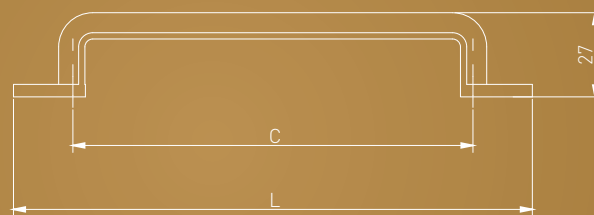



Designerski uchwyt Otto łączy klasykę z nowoczesnością. Prostota idzie tu w parze z miękką linią, a zaoblone końce dodają mu delikatności. Idealny zarówno do dużych frontów, jak i wąskich szuflad w komodach czy konsolach.

The design handle Otto combines classic and modern. Simplicity goes hand in hand with a soft line, and rounded ends add delicacy. Perfect for both large fronts and narrow drawers in chests of drawers or consoles.

Дизайнерская ручка Otto сочетает в себе классику и современность. Простота идет рука об руку с мягкой линией, а закругленные концы добавляют изысканности. Идеально подходит как для больших фасадов, так и для узких ящичков в комодах или консольях.

KLASYCZNE
CLASSIC
КЛАССИКА

NOWY DESIGN I KOLOR
NEW DESIGN & COLOUR
НОВЫЙ ДИЗАЙН И ЦВЕТ



EVER

		NEW	
C	L	szampan champagne шампань	czarny mat black matt чёрный матовый
128	160	UZ-EVER-128-90	UZ-EVER-128-20M

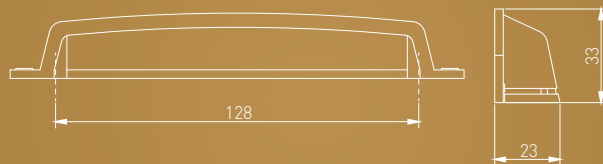



Ever to uchwyt retro w kształcie muszki, który doskonale sprawdzi się na frontach nowoczesnych mebli. Kolor szampańowy efektywnie skomponuje się z frontami w butelkowej zieleni, navy blue i odcieniach szarości.

Ever is a retro handle in the shape of a seashell, which will be perfect for fronts of a modern furniture. The champagne color will look great with fronts in bottle green, navy blue and shades of gray.

Ever - это ретро-ручка в виде ракушки, которая отлично подойдет для фасадов современной мебели. Цвет шампанского будет отлично смотреться с фасадами бутылочного зеленого, темно-синего и серого оттенков.

KLASYCZNE
CLASSIC
КЛАССИКА

NOWY DESIGN I KOLOR
NEW DESIGN & COLOUR
НОВЫЙ ДИЗАЙН И ЦВЕТ



FLOW

		NEW		
C	L	stal szczotkowana brushed steel шлифованная сталь	szampan champagne шампань	czarny mat black matt чёрный матовый
128	200	UZ-FLOW-128-06	UZ-FLOW-128-90	UZ-FLOW-128-20M
192	270	UZ-FLOW-192-06	UZ-FLOW-192-90	UZ-FLOW-192-20M

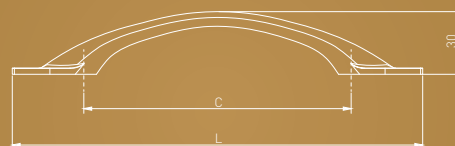



Flow to idealna propozycja dla każdego, kto poszukuje nieco rzeźbiarskiej formy uchwytu meblowego. Prostota łączy się tu z wysoką elegancją, a sam uchwyt przypomina wstążkę wijącą się na powierzchni mebla.

Flow is an ideal proposition for anyone looking for a slightly sculptural form of a furniture handle. Simplicity is combined with high elegance, and the handle itself resembles a ribbon winding on the surface of the furniture.

Flow - это идеальное предложение для тех, кто ищет мебельную ручку слегка скульптурной формы. Простота здесь сочетается с высокой элегантностью, а сама ручка напоминает ленту, наматывающуюся на поверхность мебели.

KLASYCZNE
CLASSIC
КЛАССИКА

NOWOŚĆ
NEW
НОВИНКА



STEP

C	L	antyczne srebro antique silver античное серебро	czarny mat black matt чёрный матовый
160	185	UZ-STEP-160-07	UZ-STEP-160-20M

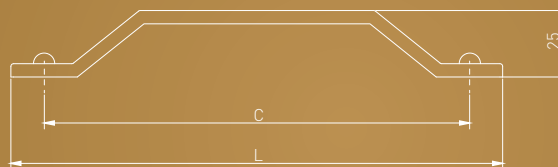



Oryginalna kolekcja uchwytów do nowoczesnych mebli. Wyróżnia się „łamaną”, wyraźną linią, która dodaje meblom charakteru. Czarny wariant uchwytu efektownie kontrastuje z białym frontem.

An original collection of handles for modern furniture. It is distinguished by a „broken” clear line that adds character to the furniture. The black variant of the handle strikingly contrasts with the white front.

Оригинальная коллекция ручек для современной мебели. Его отличает «ломаная» четкая линия, которая придает мебели характер. Черный вариант ручки разительно контрастирует с белой лицевой панелью.

KLASYCZNE
CLASSIC
КЛАССИКА



UZ-01

C	L	chrom chrome хром	satyna satin сатин	mosiądz brass латунь	aluminium aluminium алюминий
96	121	UZ-01-096-01	-	UZ-01-096-03	UZ-01-096-05
128	158	UZ-01-128-01	UZ-01-128-02	-	UZ-01-128-05

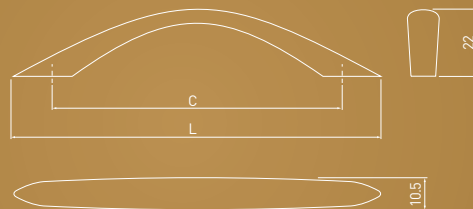

KLASYCZNE
CLASSIC
КЛАССИКА

Falisty kształt uchwytu
doda delikatnej fantazji
klasycznemu meblom.

This handle has a special shape,
that will add some delicate
fanciness to classic furnishings.

Мягкие изгибы и изящество
в классическом стиле.



UZ-04

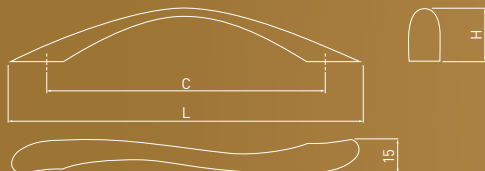

C	L	H	chrom chrome хром	satyna satin сатин	aluminium aluminium алюминий
96	127	23	UZ-04-096-01	UZ-04-096-02	UZ-04-096-05
128	158	24	UZ-04-128-01	UZ-04-128-02	UZ-04-128-05

KLASYCZNE
CLASSIC
КЛАССИКА



UZ-05

C	L	chrom chrome хром	satyna satin сатин	mosiądz brass латунь	aluminium aluminium алюминий
96	132	UZ-05-096-01	UZ-05-096-02	UZ-05-096-03	UZ-05-096-05
128	164	UZ-05-128-01	UZ-05-128-02	UZ-05-128-03	-

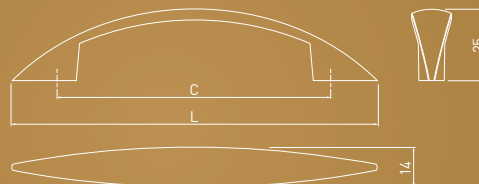



KLASYCZNE
CLASSIC
КЛАССИКА



UZ-06

C	L	chrom chrome хром	satyna satin сатин	mosiądz brass латунь	aluminium aluminium алюминий
128	164	UZ-06-128-01	UZ-06-128-02	UZ-06-128-03	UZ-06-128-05

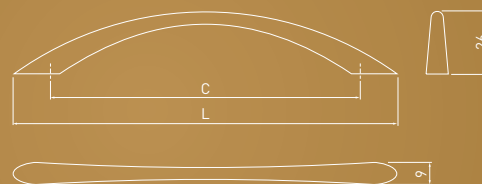

KLASYCZNE
CLASSIC
КЛАССИКА



UZ-07

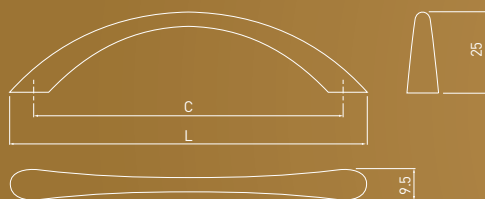

C	L	chrom chrome хром	satyna satin сатин	aluminium aluminium алюминий
96	111	UZ-07-096-01	UZ-07-096-02	UZ-07-096-05

KLASYCZNE
CLASSIC
КЛАССИКА

NOWY KOLOR
NEW COLOUR
НОВЫЙ ЦВЕТ



UZ-Z10

		NEW			
C	L	chrom chrome хром	satyna satin сатин	aluminium aluminium алюминий	czarny mat black matt чёрный матовый
96	138	UZ-Z10096-01	UZ-Z10096-02	UZ-Z10096-05	UZ-Z10096-20M
128	184	UZ-Z10128-01	UZ-Z10128-02	UZ-Z10128-05	UZ-Z10128-20M

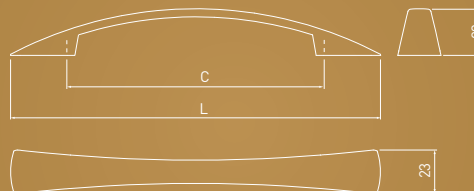

KLASYCZNE
CLASSIC
КЛАССИКА



UZ-13

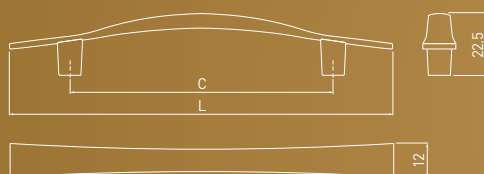

C	L	chrom chrome хром	satyna satin сатин	aluminium aluminium алюминий
96	140	UZ-13-096-01	UZ-13-096-02	UZ-13-096-05

KLASYCZNE
CLASSIC
КЛАССИКА



UZ-14

C	L	chrom chrome хром	satyna satin сатин	aluminium aluminium алюминий
96	138	UZ-14-096-01	UZ-14-096-02	UZ-14-096-05
128	184	UZ-14-128-01	UZ-14-128-02	UZ-14-128-05

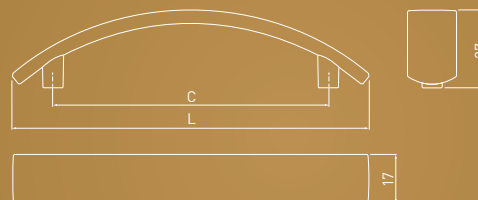

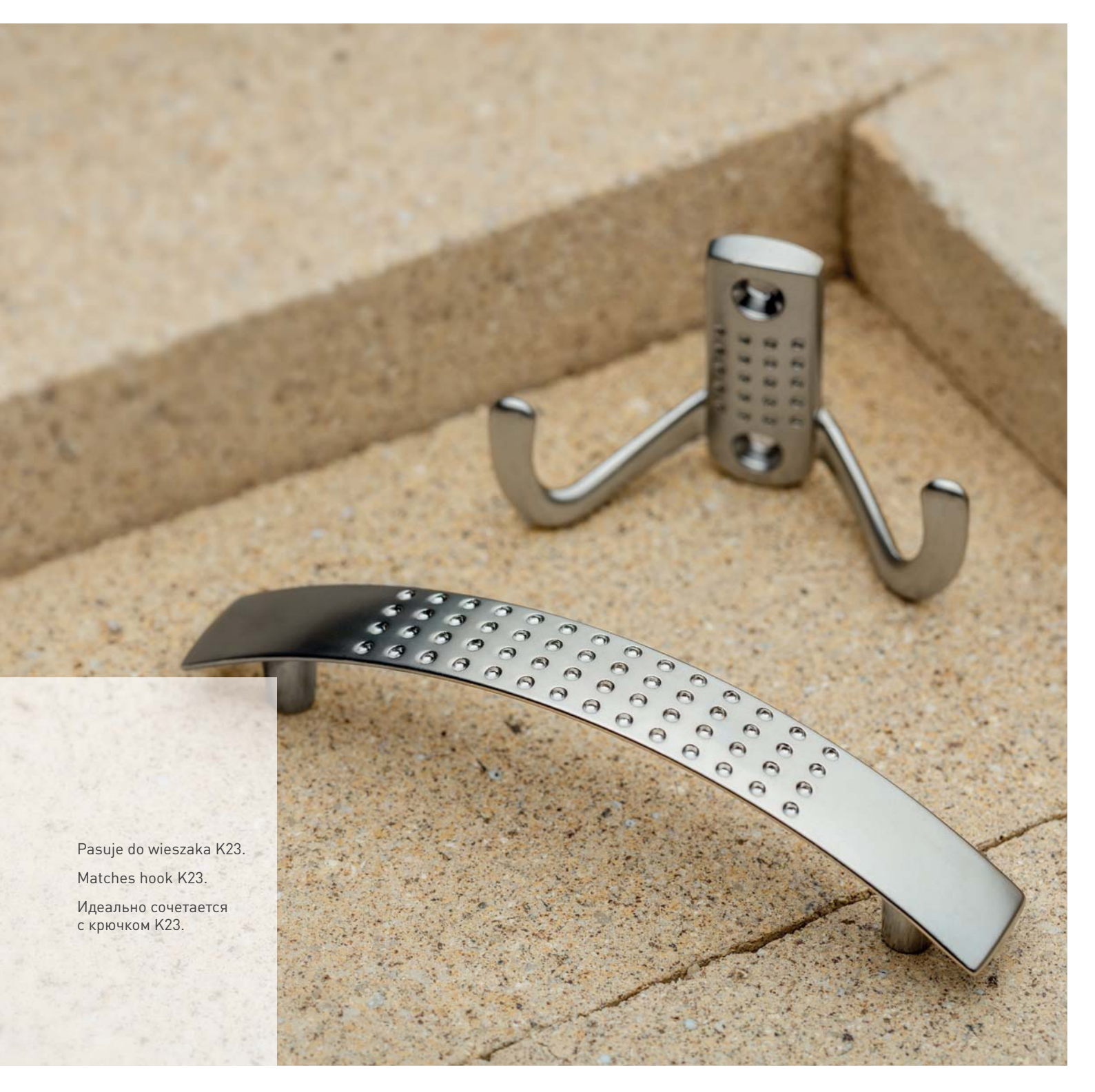

Pasuje do wieszaka K23.

Matches hook K23.

Идеально сочетается
с крючком K23.

KLASYCZNE
CLASSIC
КЛАССИКА



CAMAI O



C	L	H	S	chrom chrome хром	satyna satin сатин	stal szczotkowana brushed steel шлифованная сталь	antyczny mosiądz szczotkowany antique brushed brass античная шлифованная латунь
96	126	23	12,5	UZ-CAMAI-96-01	UZ-CAMAI-96-02	UZ-CAMAI-96-06	UZ-CAMAI-96-09
128	160	32,5	13	UZ-CAMAI-128-01	UZ-CAMAI-128-02	UZ-CAMAI-128-06	UZ-CAMAI-128-09

C	L	H	S	biały mat white matt белый матовый	czarny chrom black chrome чёрный хром	czarny mat black matt чёрный матовый
96	126	23	12,5	UZ-CAMAI-96-10M	UZ-CAMAI-96-12	UZ-CAMAI-96-20M
128	160	32,5	13	UZ-CAMAI-128-10M	UZ-CAMAI-128-12	UZ-CAMAI-128-20M

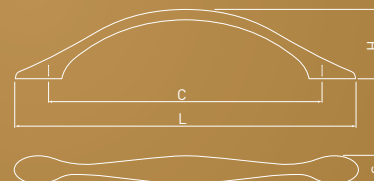



Doskonałe połączenie klasyki z nowoczesnością sprawia, że Camaio korzystnie prezentuje się na każdym typie mebli.

The perfect combination of classic and modern style makes Camaio look good on any type of furniture.

Благодаря идеальному сочетанию классики и современности Camaio хорошо смотрится на любом типе мебели.

KLASYCZNE
CLASSIC
КЛАССИКА



BERGAMO



chrom
chrome
хром

GS-BERGA-1-01

satyna
satin
сатин

GS-BERGA-1-02

aluminium
aluminium
алюминий

GS-BERGA-1-05

stal szcztokowana
brushed steel
шлифованная сталь

GS-BERGA-1-06

biały
white
белый

GS-BERGA-1-10

czarny chrom
black chrome
чёрный хром

GS-BERGA-1-12

czarny mat
black matt
чёрный матовый

GS-BERGA-1-20M



32.5

30.5



Klasyczne gałki sprawdzą się
w wąskich szufladach,
w których zwykły uchwyt
zdominuje front.

Classic knobs prove themselves
in narrow drawers, which would
be dominated by a handle.

Классические ручки-кнопки
идеально подойдут
для небольших ящиков,
где обычные ручки
могут выглядеть немного
громоздко.

KLASYCZNE
CLASSIC
КЛАССИКА

NOWY KOLOR
NEW COLOUR
НОВЫЙ ЦВЕТ



TERNI



chrom chrome хром	satyna satin сатин	aluminium aluminium алюминий	stal szczotkowana brushed steel шлифованная сталь	antyczny mosiądz szczotkowany antique brushed brass античная шлифованная латунь	biały white белый
GZ-TERNI-1-01	GZ-TERNI-1-02	GZ-TERNI-1-05	GZ-TERNI-1-06	GZ-TERNI-1-09	GZ-TERNI-1-10

NEW			
czarny chrom black chrome чёрный хром	miedź copper медь	złoty mosiądz gold brass золотая латунь	czarny mat black matt чёрный матовый
GZ-TERNI-1-12	GZ-TERNI-1-15	GZ-TERNI-1-16	GZ-TERNI-1-20M





Klasyczna, elegancka gałka do mebli, która będzie stanowić subtelny ozdobę bez dominowania na froncie.

A classic, elegant furniture knob will be a subtle decoration, while not dominating the front.

Классическая, элегантная мебельная ручка-кнопка станет изысканным украшением, не доминируя на фасаде.

KLASYCZNE
CLASSIC
КЛАССИКА

Elegancka gałka o ściętym kształcie - prostota zakłeta w detalu, który ozdobi każdy rodzaj mebla.

The elegant knob with a truncated shape - simplicity enchanted in every detail that will decorate any type of furniture.

Элегантная ручка-кнопка усеченной формы - простота, очарованная в детали, которая украсит любой тип мебели.



UDINE



chrom chrome хром	satyna satin сатин	aluminium aluminium алюминий	stal szcztokowana brushed steel шлифованная сталь	biały mat white matt белый матовый	czarny chrom black chrome чёрный хром	czarny mat black matt чёрный матовый
GZ-UDINE-1-01	GZ-UDINE-1-02	GZ-UDINE-1-05	GZ-UDINE-1-06	GZ-UDINE-1-10M	GZ-UDINE-1-12N	GZ-UDINE-1-20M



KLASYCZNE
CLASSIC
КЛАССИКА



GZ-1155

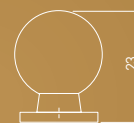

chrom
chrome
хром

GZ-WP1155-01



RELINGI RAIL HANDLES РЕЙЛИНГИ

Linia uchwytów w uniwersalnej relingowej formie, które będą dobrze komponowały się zarówno z nowoczesną zabudową, jak i tylizowanymi drewnianymi frontami, we wnętrzach kuchennych, w salonie czy w łazience.

Versatile collection of handles, that were designed, based on simple shapes and forms. They should fit most modern, wooden cabinet fronts in kitchens, living rooms or even bathrooms.

Ручки-рейлинги по праву можно назвать универсальными. Они великолепно сочетаются как с современными интерьерами, так и со стилизованными деревянными фасадами в кухне, гостиной или ванной комнатах.

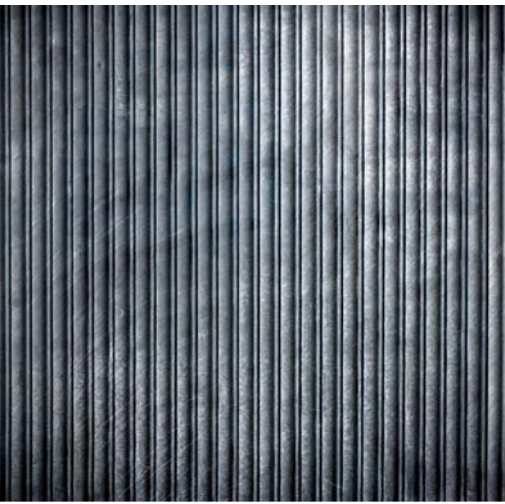

RELINGI
RAIL HANDLES
РЕЙЛИНГИ



TRIEST

C	L	stal szorstkowana brushed steel шлифованная сталь
96	136	RS-TRIES-96-06
128	168	RS-TRIES-128-06
160	200	RS-TRIES-160-06
192	232	RS-TRIES-192-06
256	296	RS-TRIES-256-06
320	360	RS-TRIES-320-06

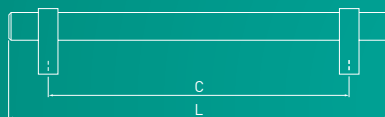



RELINGI
RAIL HANDLES
РЕЙЛИНГИ



RELING RS



C	L	chrom chrome хром	satyna satin сатин	aluminium aluminium алюминий	stal szczotkowana brushed steel шлифованная сталь	antyczna miedź antique cooper античная медь
96	156	RS-156096-01	RS-156096-02	RS-156096-05	RS-156096-06	RS-156096-14
128	188	RS-188128-01	RS-188128-02	RS-188128-05	RS-188128-06	RS-188128-14
160	220	RS-220160-01	RS-220160-02	RS-220160-05	RS-220160-06	RS-220160-14
192	272	RS-272192-01	RS-272192-02	RS-272192-05	RS-272192-06	RS-272192-14
224	304	RS-304224-01	RS-304224-02	RS-304224-05	RS-304224-06	RS-304224-14
256	336	RS-336256-01	RS-336256-02	RS-336256-05	RS-336256-06	RS-336256-14
288	368	RS-368288-01	RS-368288-02	RS-368288-05	RS-368288-06	RS-368288-14*
320	400	RS-400320-01	RS-400320-02	RS-400320-05	RS-400320-06	RS-400320-14
448	528	RS-528448-01	RS-528448-02	RS-528448-05	RS528448-06*	RS-528448-14*

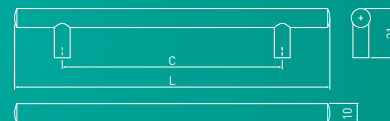

*Produkt dostępny na indywidualne zamówienie / Individual orders only / Товар доступен под заказ.

Poprawisz komfort użytkowania szuflad, dobierając długość uchwytu proporcjonalnie do szerokości frontu.

Improve comfort in Your kitchen, selecting Your desired handle length.

При выборе рейлинговых ручек следует учитывать ширину ящика.

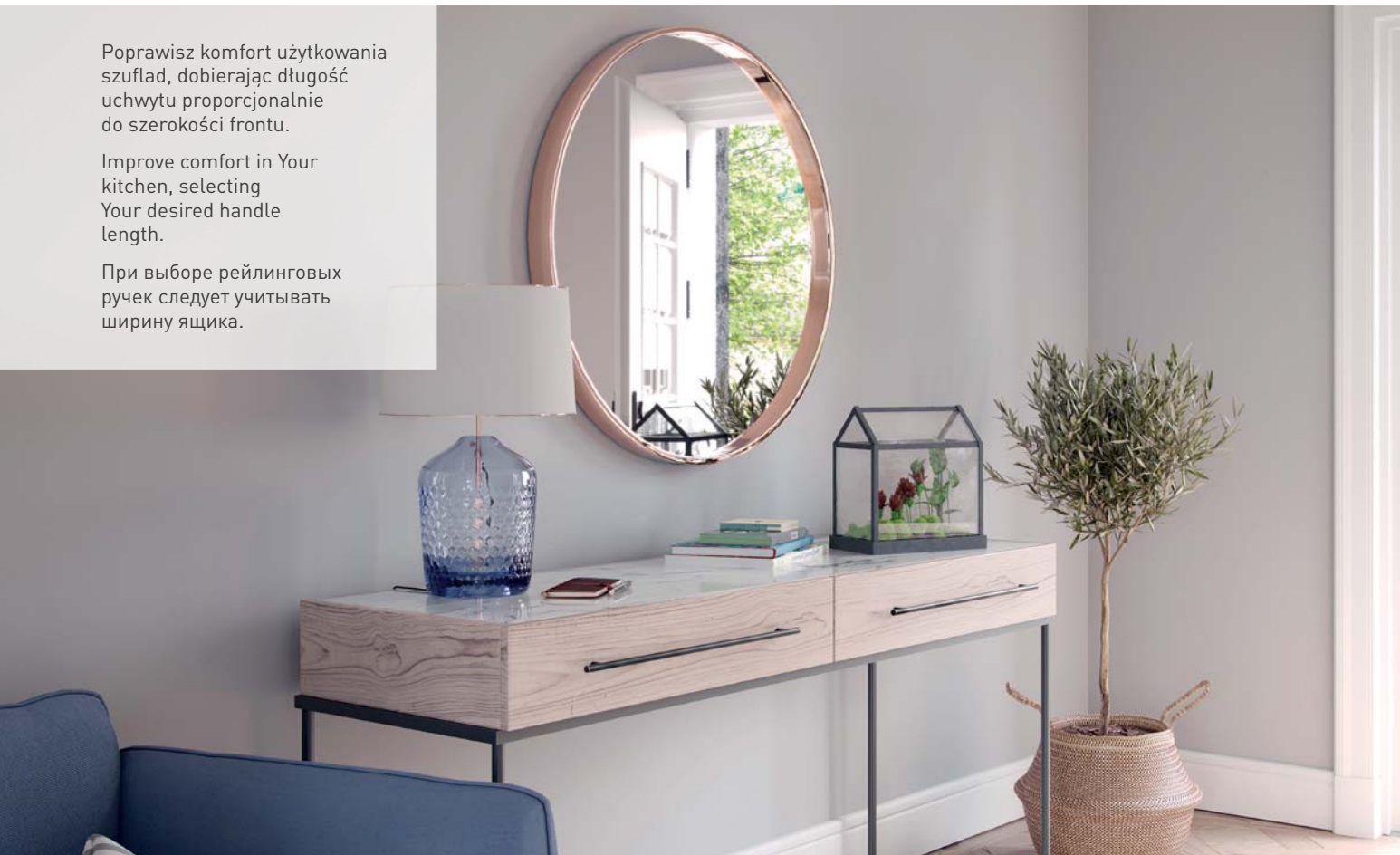

Na indywidualne zamówienie dostępne również rozstawy:
352, 384, 416, 480, 512, 544, 576, 608, 640, 672, 704, 736, 768, 800 (mm).

Other sizes are available for special orders:
352, 384, 416, 480, 512, 544, 576, 608, 640, 672, 704, 736, 768, 800 (mm).

Под заказ доступны ручки с межцентровым расстоянием:
352, 384, 416, 480, 512, 544, 576, 608, 640, 672, 704, 736, 768, 800 (мм)

C	L	stal szczotkowana brushed steel шлифованная сталь	czarny mat black matt чёрный матовый
96	156	-	ID-RS-E-15696-20M*
128	188	-	ID-RS-E-188128-20M*
160	220	ID-RS-E-220160-06*	ID-RS-E-220160-20M*
192	272	ID-RS-E-272192-06*	ID-RS-E-272192-20M*
224	304	ID-RS-E-304224-06*	ID-RS-E-304224-20M*
256	336	ID-RS-E-336256-06*	ID-RS-E-336256-20M*
288	368	ID-RS-E-368288-06*	ID-RS-E-368288-20M*
320	400	ID-RS-E-400320-06*	ID-RS-E-400320-20M*

*Produkt dostępny na indywidualne zamówienie / Individual orders only / Товар доступен под заказ.



WPUSZCZANE RECESSED ВРЕЗНЫЕ

Linia uchwytów wypuszczanych, oprócz ciekawego wyglądu, podniesie bezpieczeństwo użytkowania mebli. Brak wystających krawędzi chroni przed urazami, dlatego są one dobrym wyborem do pokoju dziecięcego i przestrzeni biurowych. Sprawdzą się nie tylko na standardowych frontach meblowych, ale również jako dyskretny uchwyt w drzwiach.

Due to delicate, hidden furniture edge flat bar handles being in fashion, we have decided to extend the series. These handles are not only stylish, but also safe for the surroundings. They should be perfect for standard furniture fronts, but also as a discrete finish to sliding door wardrobes.

Врезные ручки смотрятся стильно в каждом интерьере. Помимо своего интересного дизайна, из-за отсутствия острых краев, они могут быть хорошим выбором для детской комнаты.

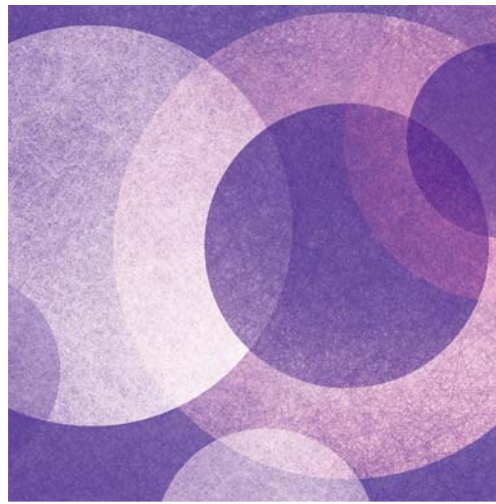

WPUSZCZANE
RECESSED
ВРЕЗНЫЕ

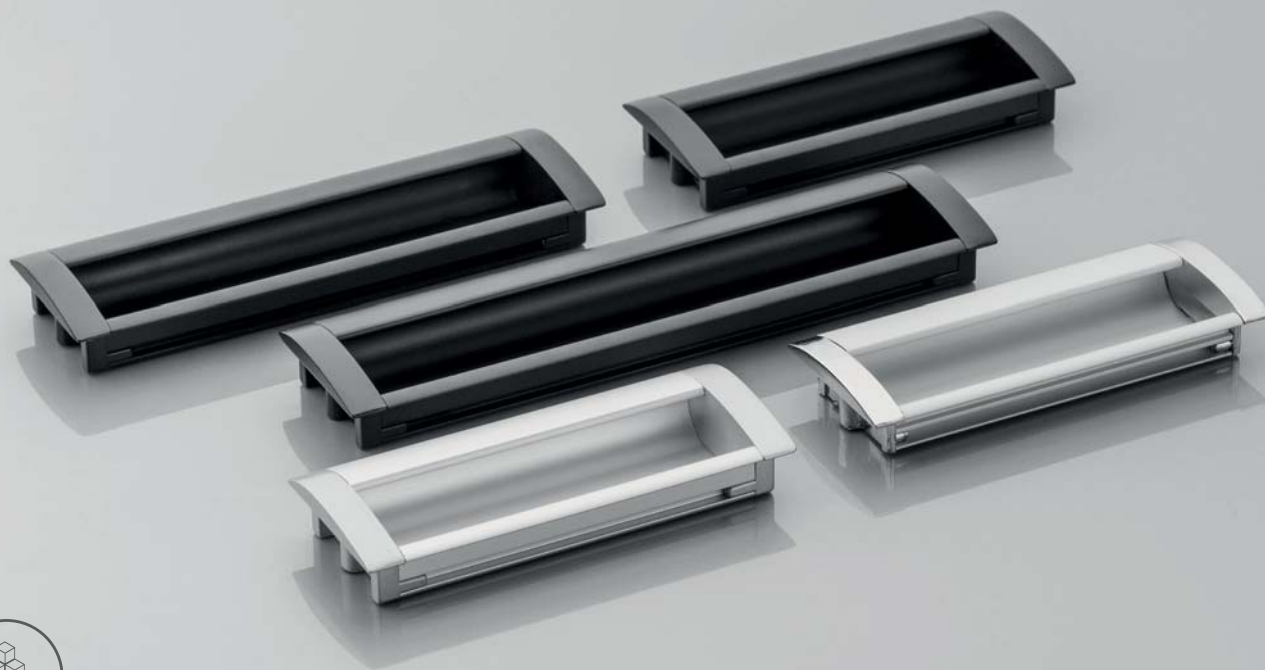

UA — 326

C	L	aluminium / chrom aluminium / chrome алюминий / хром	aluminium aluminium алюминий	czarny mat black matt чёрный матовый
96	124	UA-01-326096-V1	UA-00-326096-05	UA-00-326096-20M
128	155	UA-01-326128-V1	UA-00-326128-05	UA-00-326128-20M
160	186	UA-01-326160	UA-00-326160	UA-01-326160-20M

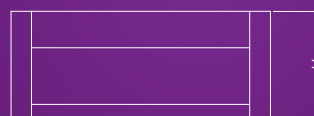
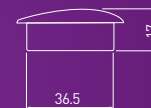
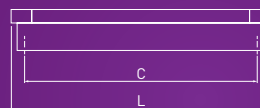

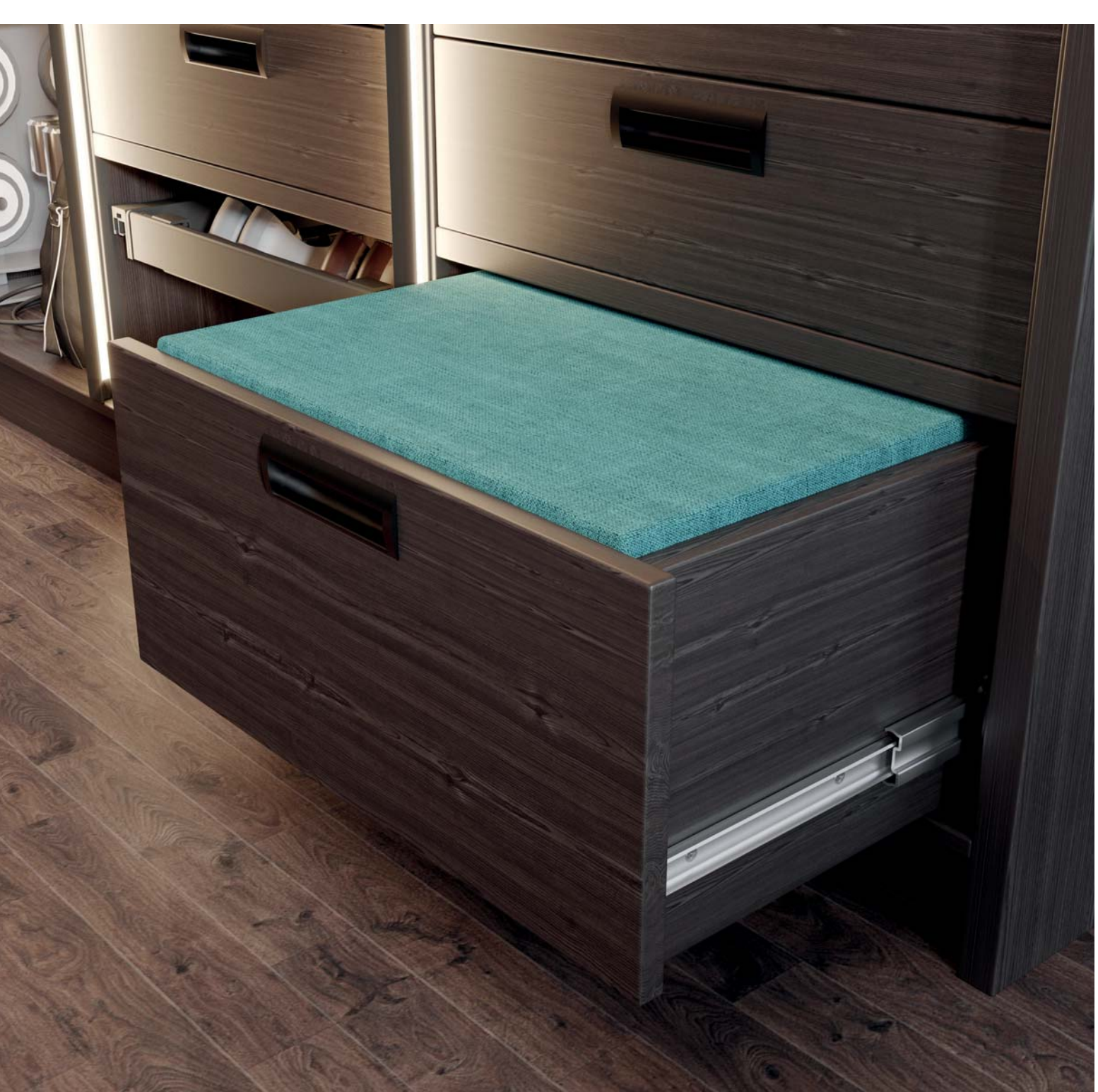

WPUSZCZANE
RECESSED
ВРЕЗНЫЕ



UZ — E6

C	L	chrom chrome хром	aluminium aluminium алюминий	stal szczotkowana brushed steel шлифованная сталь
96	124	UZ-E6-096-01	UZ-E6-096-05	UZ-E6-096-06
128	155	UZ-E6-128-01	UZ-E6-128-05	UZ-E6-128-06
160	186	UZ-E6-160-01	UZ-E6-160-05	UZ-E6-160-06

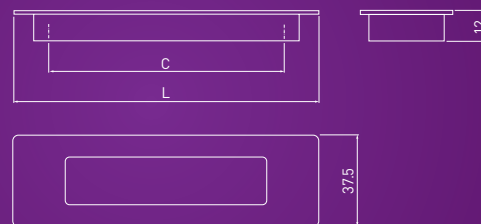



WPUSZCZANE
RECESSED
ВРЕЗНЫЕ



B 224

L	chrom chrome хром	satyna satin сатин	aluminium aluminium алюминий	biały white белый	czarny black чёрный
40,5	UZ-00B224-01	UZ-00B224-02	UZ-00B224-05	UZ-00B224-10	UZ-00B224-20

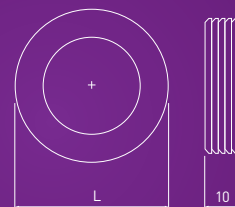

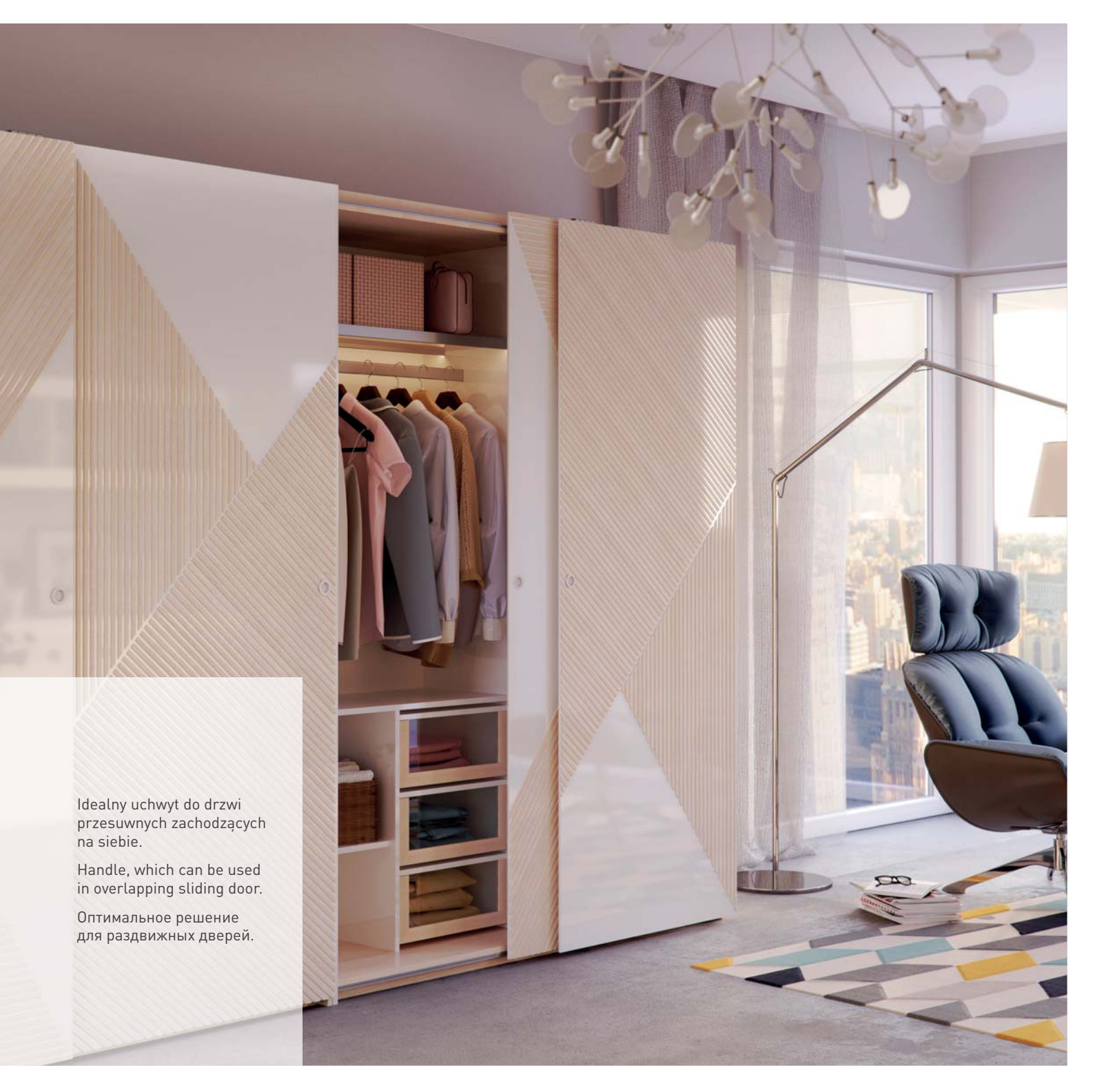

Idealny uchwyt do drzwi przesuwnych zachodzących na siebie.

Handle, which can be used in overlapping sliding door.

Оптимальное решение для раздвижных дверей.

WPUSZCZANE
RECESSED
ВРЕЗНЫЕ



B 226

L	chrom chrome хром	satyna satin сатин	aluminium aluminium алюминий	biały white белый	czarny black чёрный
40	UZ-00B226-01	UZ-00B226-02	UZ-00B226-05	UZ-00B226-10	UZ-00B226-20

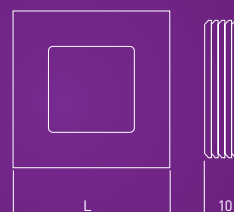



Jeżeli meble ustawione są w wąskich przejściach — wybierz bezpieczny uchwyt wpuszczany.

If cupboards are arranged in narrow aisles — select safe recessed handles.

Эргономичная ручка для узких, малогабаритных помещений.



KRAWĘDZIOWE EDGE MOUNTED ТОРЦЕВЫЕ

Linia uchwytów dedykowana nowoczesnym aranżacjom. Uchwyty krawędziowe występują w wersji wpuszczanej lub przykręcanej. Dzięki swojej prostej, idealnie zespolonej z frontem formie, efektownie podkreślą linię w szerokich szufladach.

Edge mounted handles, can be used in two options, recessed or screwed on. Thanks to their simple, form they impressively underline the distinct line of wide drawers.

Ценителям минимализма по душе придется торцевые ручки. Их можно использовать в двух версиях — стандартной и врезной. Благодаря плотно прилегающей к фасаду конструкции, ручки идеально подходят к широким ящикам.

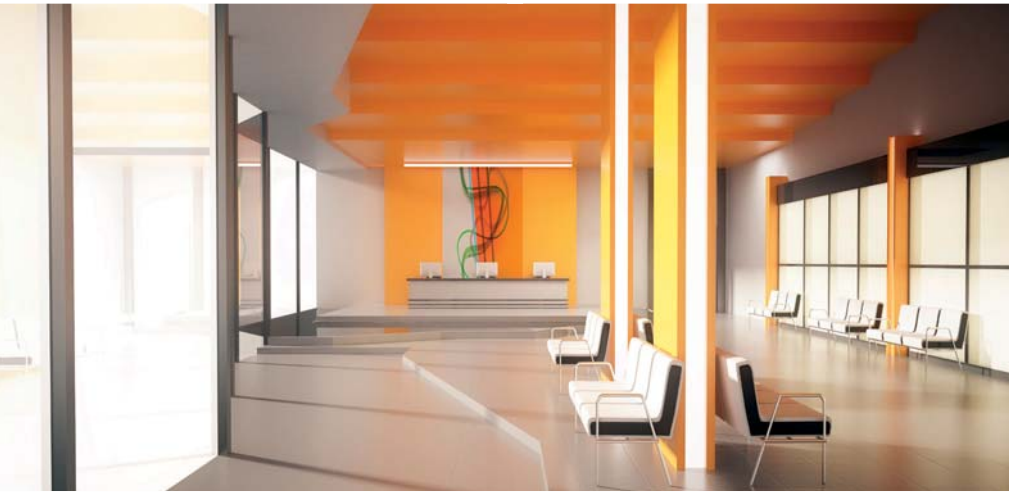

KRAWĘDZIOWE
EDGE MOUNTED
ТОРЦЕВЫЕ

NOWY KOLOR I ROZSTAWY
NEW COLOUR & SIZES
НОВЫЕ ЦВЕТА И РАЗМЕРЫ

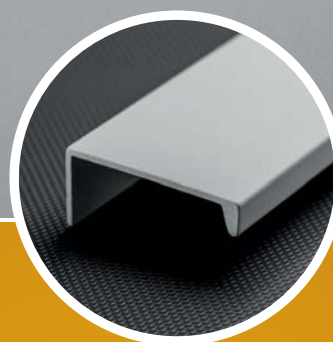
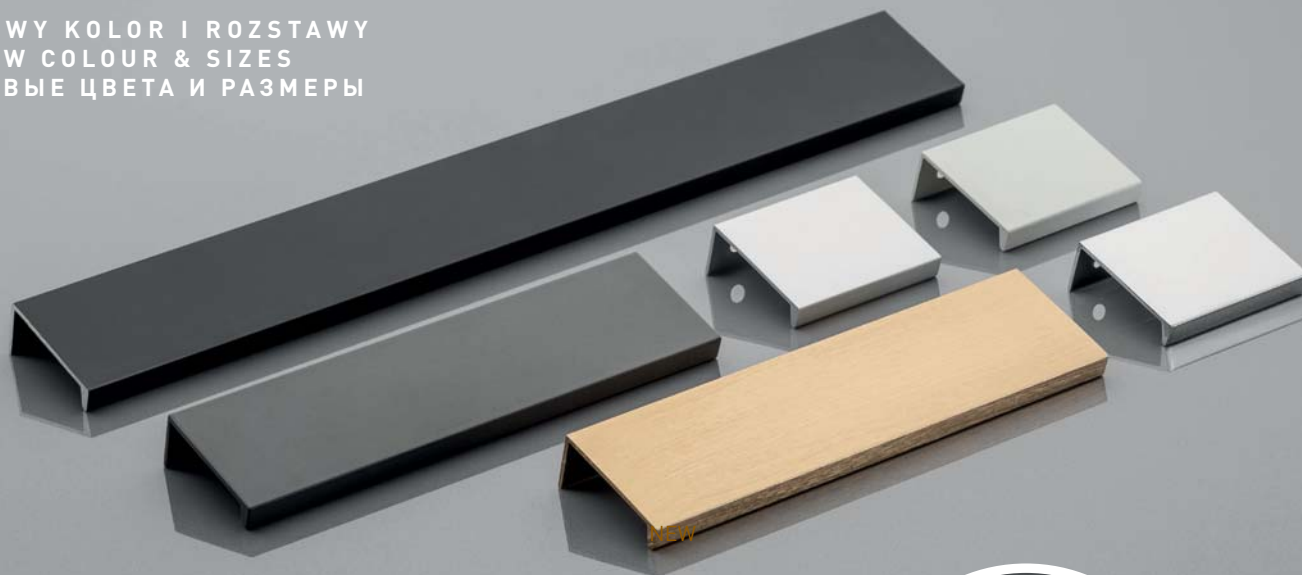

HEXI

C	L	NEW				NEW	
		chrom chrome хром	aluminium aluminium алюминий	biały mat white matt белый матовый	czarny mat black matt чёрный матовый	złoty szczotkowany brushed gold матовое золото	antracyt anthracite антрацит
32	50	UA-HEXI-01	UA-HEXI-05	UA-HEXI-10M	UA-HEXI-20M	UA-HEXI-18	UA-HEXI-60
96	150	UA-HEXI96-01	UA-HEXI96-05	UA-HEXI96-10M	UA-HEXI96-20M	UA-HEXI96-18	UA-HEXI96-60
160	190	UA-HEXI160-01	UA-HEXI160-05	UA-HEXI160-10M	UA-HEXI160-20M	UA-HEXI160-18	UA-HEXI160-60
192	225	UA-HEXI192-01	UA-HEXI192-05	UA-HEXI192-10M	UA-HEXI192-20M	UA-HEXI192-18	UA-HEXI192-60
256	290	UA-HEXI256-01	UA-HEXI256-05	UA-HEXI256-10M	UA-HEXI256-20M	UA-HEXI256-18	UA-HEXI256-60
320	360	UA-HEXI320-01	UA-HEXI320-05	UA-HEXI320-10M	UA-HEXI320-20M	UA-HEXI320-18	UA-HEXI320-60
do cięcia to cut для резки	3500	-	UA-HEXI-3500-05	-	UA-HEXI-3500-20M	-	-

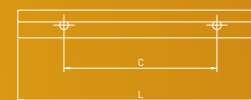



Wygoda w użytkowaniu połączona z dyskrecją. Prosty design umożliwia subtelny integrację profilu z frontem mebla. Hexi dostępny w najmodniejszych kolorach.

Comfort of use combined with discretion. The simple design allows for a subtle integration of the profile with the front of the furniture. Hexi is available in the most fashionable colours.

Абсолютная лаконичность и удобство в использовании. Простой дизайн позволяет тонко интегрировать профиль с фасадом мебели. Hexi доступен в самых модных цветах.

KRAWĘDZIOWE
EDGE MOUNTED
ТОРЦЕВЫЕ

NOWY KOLOR
NEW COLOUR
НОВЫЙ ЦВЕТ

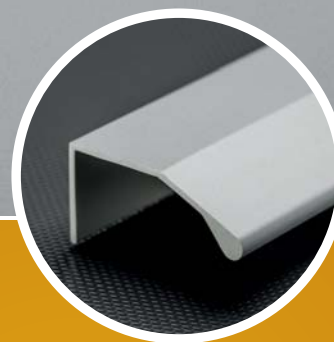

TREX

NEW			
C	L	aluminium aluminium алюминий	czarny mat black matt чёрный матовый
32	50	UA-TREX-32-50-05	UA-TREX-32-50-20M
96	150	UA-TREX-96-150-05	UA-TREX-96-150-20M
224	250	UA-TREX-224-250-05	UA-TREX-224-250-20M
320	350	UA-TREX-320-350-05	UA-TREX-320-350-20M
do cięcia to cut для резки	3500	UA-TREX-3500-05	UA-TREX-3500-20M

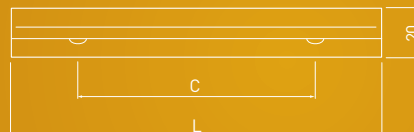



MB
MILANO
BREVETTI

KRAWĘDZIOWE
EDGE MOUNTED
ТОРЦЕВЫЕ

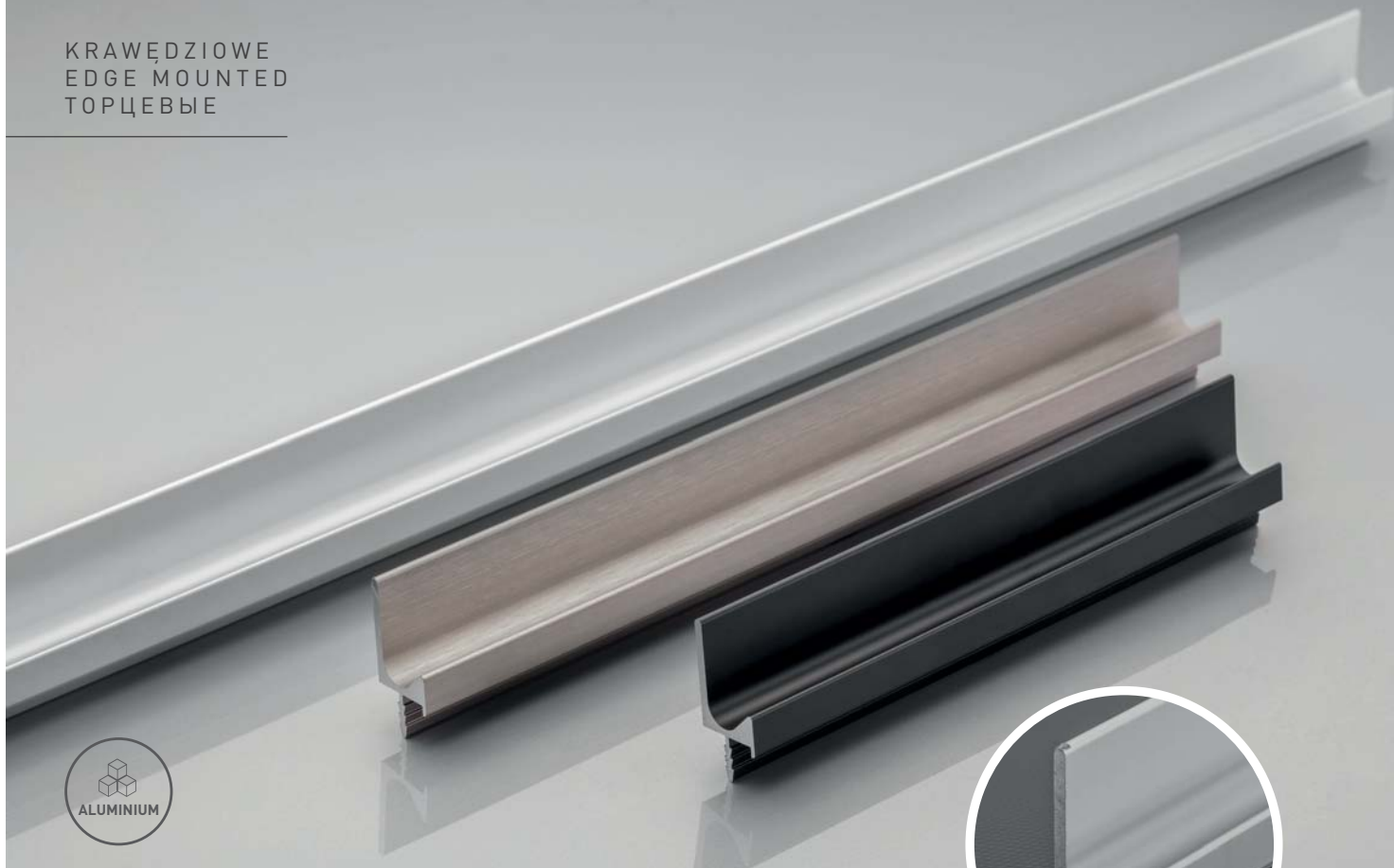

PROFIL L

C	L	aluminium aluminium алюминий	czarny mat black matt чёрный матовый	stal szczotkowana brushed steel шлифованная сталь
do cięcia to cut для резки	3500	PA-0243-35-50	PA-0243-35-50-20M	PA-0243-35-50-06

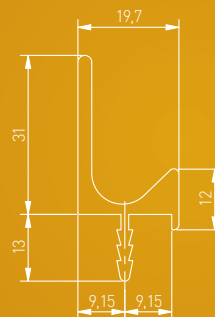



KRAWĘDZIOWE
EDGE MOUNTED
ТОРЦЕВЫЕ

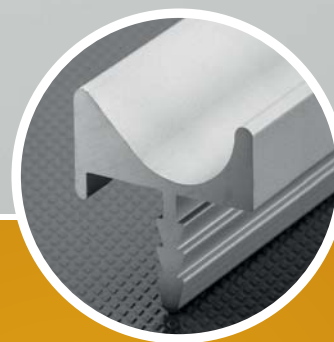

PROFIL U

C	L	aluminium aluminium алюминий
do cięcia to cut для резки	3500	PA-0244-35-50

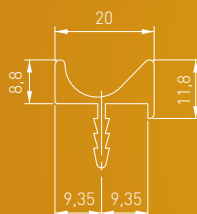



GTV

KRAWĘDZIOWE
EDGE MOUNTED
ТОРЦЕВЫЕ

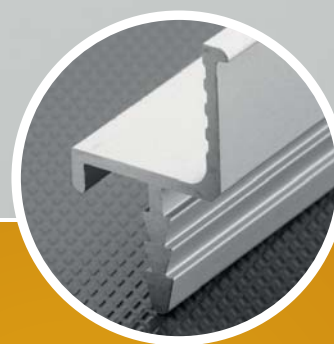

PROFIL J

C	L	aluminium aluminium алюминий
do cięcia to cut для резки	3500	PA-0245-35-50

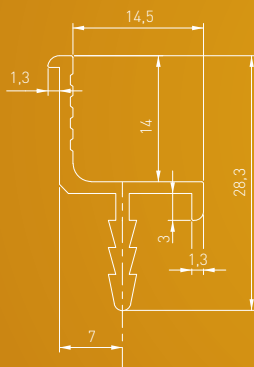



KRAWĘDZIOWE
EDGE MOUNTED
ТОРЦЕВЫЕ

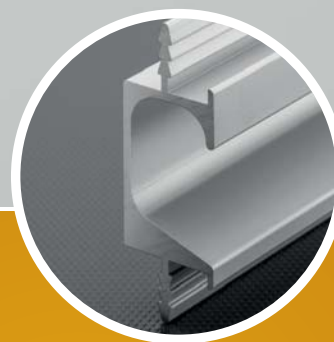

PROFIL C2

C	L	aluminium aluminium алюминий
do cięcia to cut для резки	3500	PA-0241-35-50



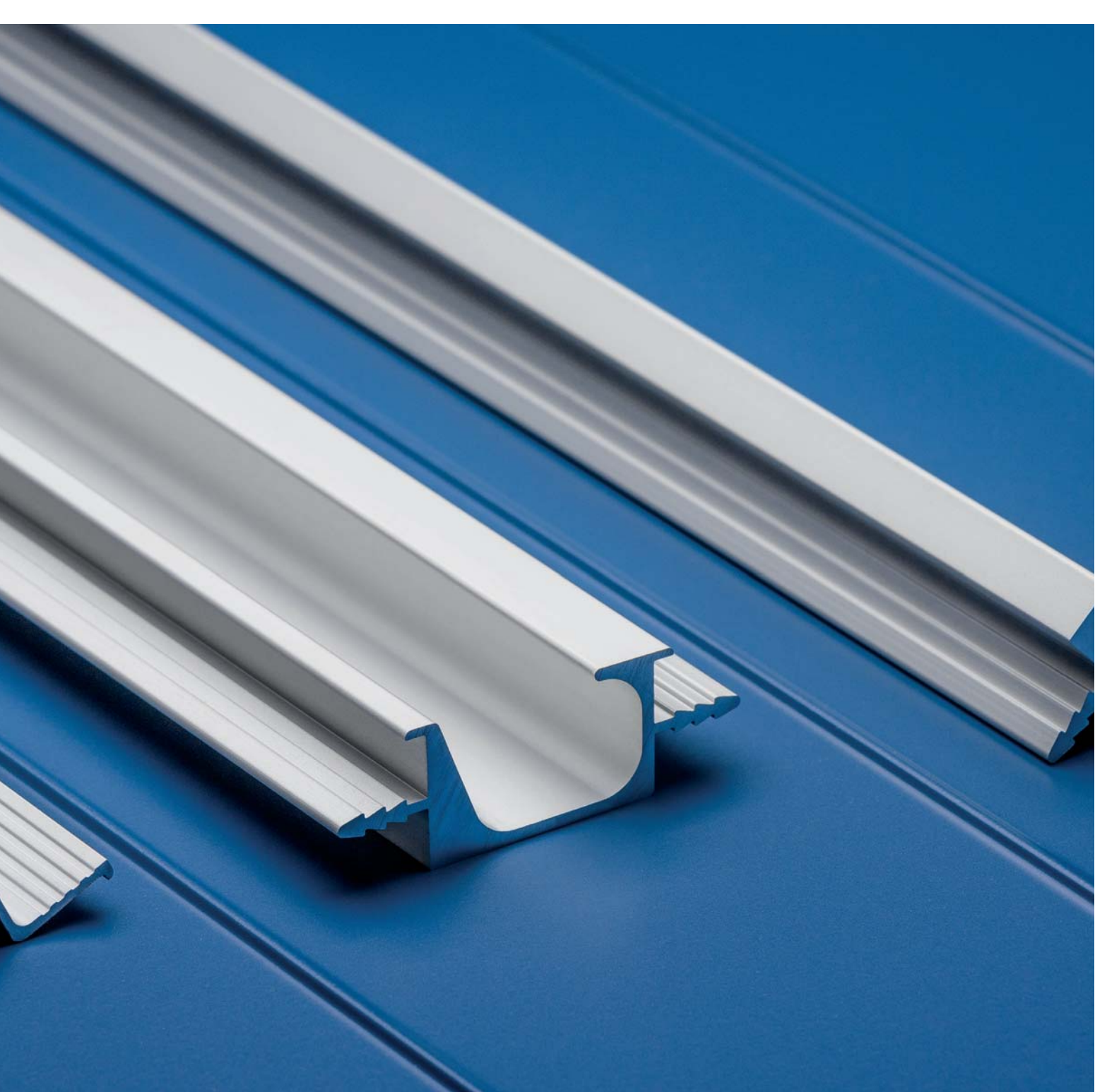

KRAWĘDZIOWE
EDGE MOUNTED
ТОРЦЕВЫЕ



PROFIL C

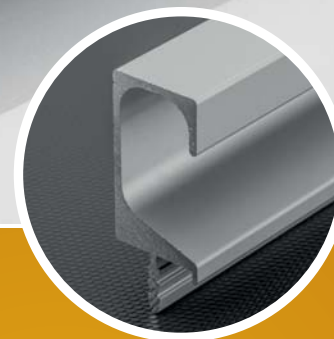

C	L	aluminium aluminium алюминий	czarny mat black matt чёрный матовый	stal szczotkowana brushed steel шлифованная сталь
do cięcia to cut для резки	3500	PA-0242-35-50	PA-0242-35-50-20M	PA-0242-35-50-06

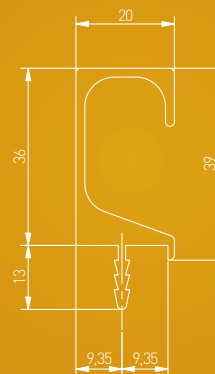



KRAWĘDZIOWE
EDGE MOUNTED
ТОРЦЕВЫЕ

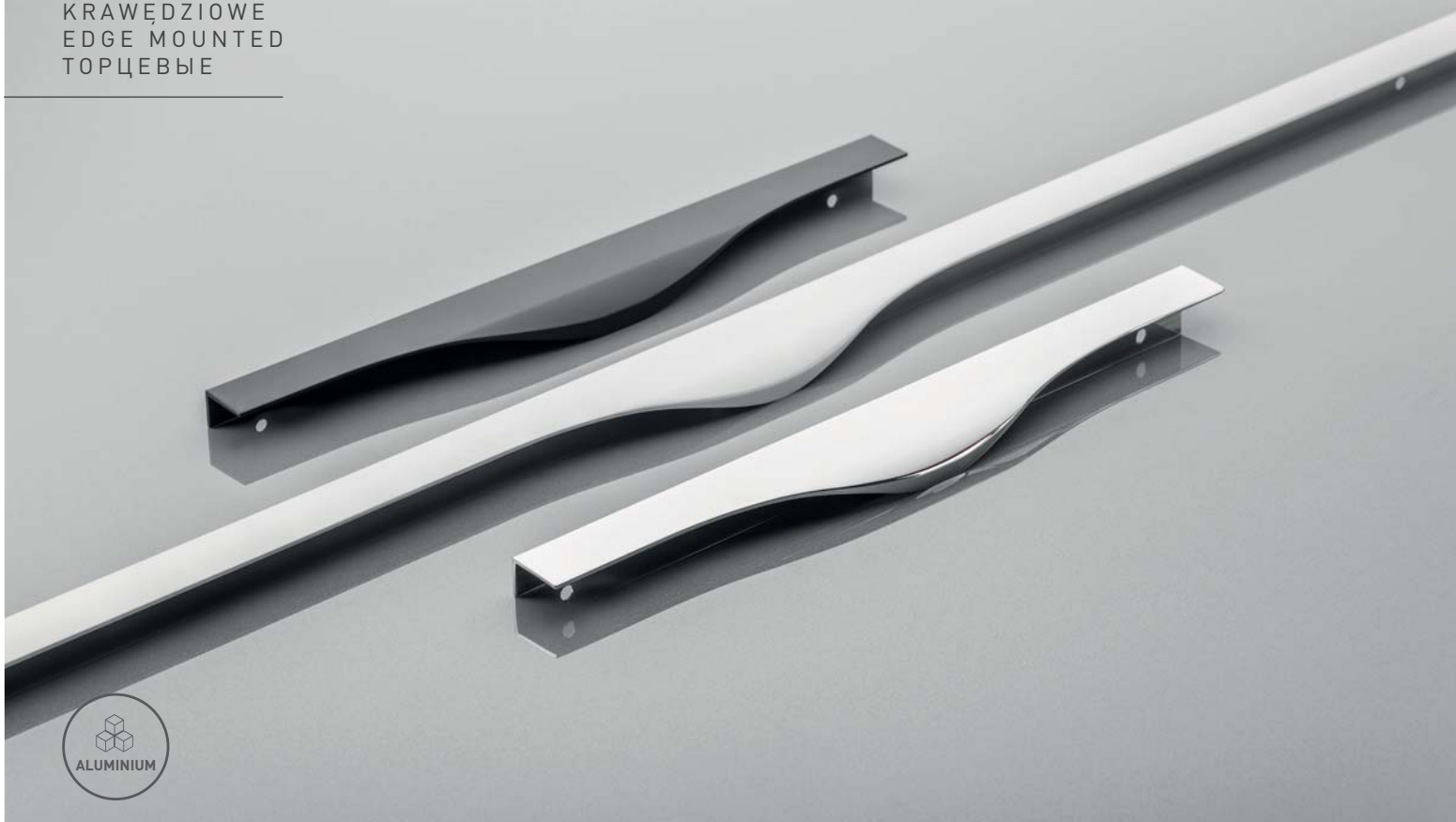

PICADO



C	L	chrom chrome хром	aluminium aluminium алюминий	czarny mat black matt чёрный матовый
256	296	UA-PICADO-256-296-01	UA-PICADO-256-296-05	UA-PICADO-256-296-20M
320	396	UA-PICADO-320-396-01	UA-PICADO-320-396-05	UA-PICADO-320-396-20M
2 x 224*	496	UA-PICADO-224-496-01	UA-PICADO-224-496-05	UA-PICADO-224-496-20M
2 x 256*	596	UA-PICADO-256-596-01	UA-PICADO-256-596-05	UA-PICADO-256-596-20M
2 x 352*	796	UA-PICADO-352-796-01	UA-PICADO-352-796-05	UA-PICADO-352-796-20M

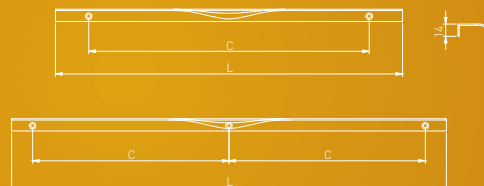

* Mocowanie na 3 wkręty / Mounted with 3 screws / Крепление на 3 винта.

Oryginalny, nowoczesny uchwyt krawędziowy, który zapewni wygodne użytkowanie. Może być montowany do dolnej krawędzi szafki wiszącej albo do górnej krawędzi szafki stojącej i szuflad.

An original, modern edge handle that can be mounted to the bottom edge of a hanging cabinet or to the top edge of a freestanding cabinet and drawers.

Оригинальная, современная торцевая ручка, которую можно установить на нижний край навесных шкафов или на верхний край стоящих шкафов и ящиков.



KRAWĘDZIOWE
EDGE MOUNTED
ТОРЦЕВЫЕ

NOWY DESIGN I KOLOR
NEW DESIGN & COLOUR
НОВЫЙ ДИЗАЙН И ЦВЕТ



LIND

		NEW			
C	L	chrom chrome хром	aluminium aluminium алюминий	złoty szczotkowany brushed gold матовое золото	czarny mat black matt чёрный матовый
256	296	UA-LIND-256-296-01	UA-LIND-256-296-05	UA-LIND-256-296-18	UA-LIND-256-296-20M
320	396	UA-LIND-320-396-01	UA-LIND-320-396-05	UA-LIND-320-396-18	UA-LIND-320-396-20M
2 x 224*	496	UA-LIND-224-496-01	UA-LIND-224-496-05	UA-LIND-224-496-18	UA-LIND-224-496-20M
2 x 256*	596	UA-LIND-256-596-01	UA-LIND-256-596-05	UA-LIND-256-596-18	UA-LIND-256-596-20M
2 x 352*	796	UA-LIND-352-796-01	UA-LIND-352-796-05	UA-LIND-352-796-18	UA-LIND-352-796-20M

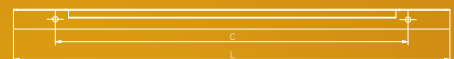



MB
MILNER
BROS

GTV



NOWOŚĆ
NEW
НОВЫЙ

SYSTEM BEZUCHWYTOWY HANDLES SYSTEM СИСТЕМА ПРОФИЛЕЙ

Trend na minimalistycznie urządzonej przestrzeń, która nie przytłacza, a raczej pozwala nam odzyskać równowagę, utrzymuje się od wielu sezonów. Wychodząc naprzeciw rosnącym potrzebom, stworzyliśmy system VELLO, który pozwoli na zbudowanie całkowicie bezuchwytowej kuchni z możliwością podświetlenia szuflad i szafek.

The minimalist trend in furniture has been visible for many seasons. It helps to clear our minds and it's far from being overwhelming. To meet emerging needs, we created the VELLO system, which allows you to build a completely handle-free kitchen and illuminate the contents of drawers and cabinets.

Интерьер, оформленный в стиле минимализма, который не подавляет, а наоборот, позволяет восстановить равновесие, остается в тренде на протяжении многих сезонов. Идя навстречу растущим запросам, мы создали систему VELLO, которая позволит создать кухню полностью без мебельных ручек с возможностью подсветки ящиков и шкафов.







VELLO L

Profil horyzontalny
Horizontal profile
Горизонтальный профиль

	L	aluminium aluminium алюминий	stal szcztkowana brushed steel шлифованная сталь	biały white белый	czarny mat black matt чёрный матовый
do cięcia to cut	3000	PA-VELLO-L3M-05	PA-VELLO-L3M-06	PA-VELLO-L3M-10	PA-VELLO-L3M-20M
для резки	4100	PA-VELLO-L4M-05	PA-VELLO-L4M-06	PA-VELLO-L4M-10	PA-VELLO-L4M-20M

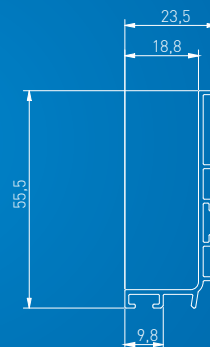



Profil montowany bezpośrednio pod blatem. Możliwość zastosowania taśmy LED o szerokości 5 mm z naszej oferty. Do taśmy warto wybrać osłonkę micro mleczną PA-OSMLGLAXM3M-00 o długości 3 m.

The profile is mounted directly under a countertop. 5 mm LED tape from the GTV offer can be used with the L-profile. It is advisable to mount the LED tape with a PA-OSMLGLAXM3M-00 3 m milk micro cover.

Профиль крепится непосредственно под столешницей. В L-образных профилях можно использовать LED-ленту шириной 5 мм из предложения GTV. Для ленты стоит выбрать молочную крышку micro PA-OSMLGLAXM3M-00 длиной 3 м.

Produkty komplementarne - włączniki / Complementary products - switches / Дополнительные продукты - выключатели:



AE-WBBUNI-10DIM



AE-WBCUNI-10DIM



AE-WBEZDB-10S



AE-WBEZDC-10S

LD-2835-600-5MM-20-ZB

LD-2835-600-5MM-20-NE4

LD-2835-600-5MM-20-CB

12 VDC
6,6 W/m

750 lm / m

● 6500 K

● 400 K

● 32000 K

osłonka mikro / cover micro / крышка микро

OSMLGLAXM3M-00 3

3 m

PC



VELLO C

Profil horyzontalny
Horizontal profile
Горизонтальный профиль

	L	aluminium aluminium алюминий	stal szcztokowana brushed steel шлифованная сталь	biały white белый	czarny mat black matt чёрный матовый
do cięcia to cut	3000	PA-VELLO-C3M-05	PA-VELLO-C3M-06	PA-VELLO-C3M-10	PA-VELLO-C3M-20M
dla rezki	4100	PA-VELLO-C4M-05	PA-VELLO-C4M-06	PA-VELLO-C4M-10	PA-VELLO-C4M-20M

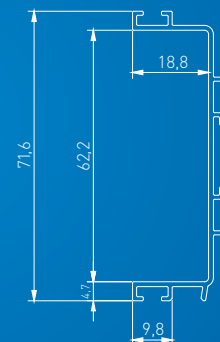

Produkty komplementarne - włączniki / Complementary products - switches / Дополнительные продукты - выключатели:



AE-WBBUNI-10DIM



AE-WBCUNI-10DIM



AE-WBEZDB-10S



AE-WBEZDC-10S

LD-2835-600-5MM-20-ZB

LD-2835-600-5MM-20-NE4

LD-2835-600-5MM-20-CB

12 VDC
6,6 W/m

750 lm / m

● 6500 K

● 400 K

● 32000 K

ostonka mikro / cover micro / крышка микро

OSMLGLAXM3M-00 3

3 m

PC

Profil idealny do zastosowania pomiędzy dwiema szufladami. Możliwość zastosowania taśmy LED o szerokości 5 mm z naszej oferty. Do taśmy warto wybrać ostonkę mikro mleczną PA-OSMLGLAXM3M-00 o długości 3 m.

Perfect to mount between two drawers. 5 mm LED tape from the GTV offer can be used with the L-profile. It is advisable to mount the LED tape with a PA-OSMLGLAXM3M-00 3 m milk micro cover.

Профиль, который идеально подходит для установки между двумя ящиками. В L-образных профилях можно использовать LED-ленту шириной 5 мм из предложения GTV. Для ленты стоит выбрать молочную крышку микро PA-OSMLGLAXM3M-00 длиной 3 м.



VELLO TJ

Profil wertykalny pojedynczy
Single vertical profile
Вертикальный профиль

L	aluminium aluminium алюминий	stal szcztkowana brushed steel шлифованная сталь	biały white белый	czarny mat black matt чёрный матовый	
do cięcia to cut для резки	3000	PA-VELLO-TJ3M-05	PA-VELLO-TJ3M-06	PA-VELLO-TJ3M-10	PA-VELLO-TJ3M-20M

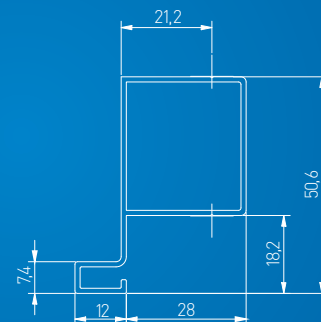





VELLO TD

Profil wertykalny podwójny
Double vertical profile
Вертикальный профиль

L	aluminium aluminium алюминий	stal szcztokowana brushed steel шлифованная сталь	biały white белый	czarny mat black matt чёрный матовый	
do cięcia to cut для резки	3000	PA-VELLO-TD3M-05	PA-VELLO-TD3M-06	PA-VELLO-TD3M-10	PA-VELLO-TD3M-20M

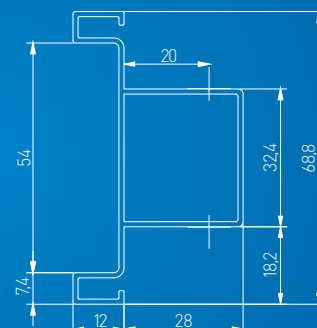





GLAX

Profil wieńcowy

Rim profile

Профиль торцевой

L	srebrny silver серебро	biały white белый	czarny black чёрный	inox	aluminium aluminium алюминий
2	PA-GLAXWN-AL	-	-	-	
3	PA-GLAXWN3M-AL	PA-GLAXWN3M-AL-10	PA-GLAXWN3M-AL-20M	PA-GLAXWN3M-AL-06	

L	mleczna frosted молочная	transparentna transparent прозрачная	PC	L	biały white белый	czarny black чёрный	
2	PA-OSMLGLAX-00	PA-OSTRGLAX-00		10	PA-USZGLAX-10N	PA-USZGLAX-00N	EPDM
3	PA-OSMLGLAX3M-00	PA-OSTRGLAX3M-00					

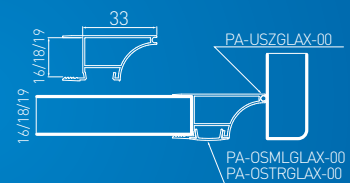



Do profilu można zastosować dowolną taśmę GTV Lighting 8 mm wraz z osłonką.

Any GTV Lighting tape with a cover can be used for the profile.

Для профиля можно использовать любую ленту GTV Lighting с крышкой.

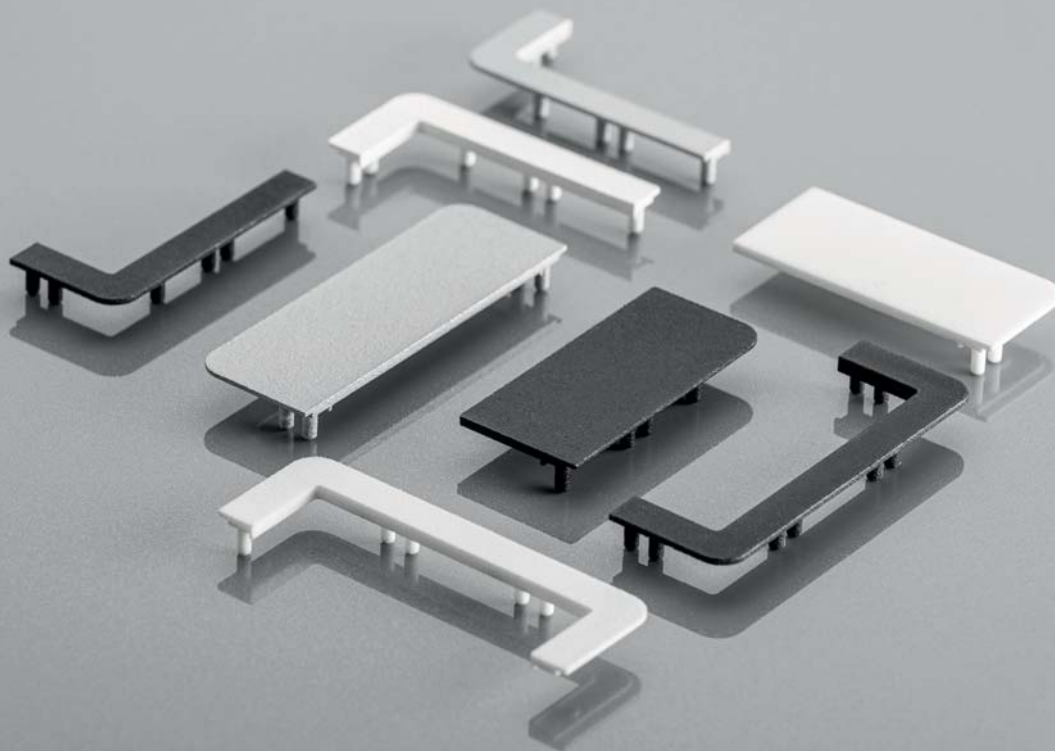

VELLO

Zaślepki do profilu L i C
End caps for L and C profile
Заглушки для L, C - профиля

profil profile профиль	wariant variant вариант	aluminium aluminium алюминий	stal szorstkowana brushed steel шлифованная сталь	biały white белый	czarny mat black matt чёрный матовый
L	niepełna lewa / open left / несплошная левая	PA-ZASVELLO-LNL-05	PA-ZASVELLO-LNL-06	PA-ZASVELLO-LNL-10	PA-ZASVELLO-LNL-20M
	niepełna prawa / open right / несплошная правая	PA-ZASVELLO-LNP-05	PA-ZASVELLO-LNP-06	PA-ZASVELLO-LNP-10	PA-ZASVELLO-LNP-20M
	pełna lewa / full left / сплошная левая	PA-ZASVELLO-LPL-05	PA-ZASVELLO-LPL-06	PA-ZASVELLO-LPL-10	PA-ZASVELLO-LPL-20M
	pełna prawa / full right / сплошная правая	PA-ZASVELLO-LPP-05	PA-ZASVELLO-LPP-06	PA-ZASVELLO-LPP-10	PA-ZASVELLO-LPP-20M
C	niepełna / open / несплошная	PA-ZASVELLO-CN-05	PA-ZASVELLO-CN-06	PA-ZASVELLO-CN-10	PA-ZASVELLO-CN-20M
	pełna / full / сплошная	PA-ZASVELLO-CP-05	PA-ZASVELLO-CP-06	PA-ZASVELLO-CP-10	PA-ZASVELLO-CP-20M

Mocowanie pozwala zamontować poziome listwy C i L zarówno do wnętrza ścian korpusu, jak i do przegród. Mocowanie zarazem może posłużyć do łączenia dwóch profili poziomo pod kątem prostym.

The system allows mounting horizontal C and L profiles both on the inside of cabinet walls and to partitions. The mounting can also be used to join two profiles horizontally at right angles.

Крепление позволяет монтировать горизонтальные С- и L-планки как внутри стен корпуса, так и в перегородках. Крепление также можно использовать для соединения двух профилей по горизонтали под прямым углом.

Mocowanie systemu
System mounting
Крепление системы



PA-MOUNT-GL-00



RETRO

Linia bogato zdobionych, stylizowanych uchwytów, dopełniających meble klasyczne i angielskie, ale również rustykalne. Uchwyty oddają w pełni atmosferę minionych epok, doskonale komponują się z meblami wykonanymi z litego drewna lub fenirowanymi.

A series of stylish, decorative handles specially designed, to match classical pieces of furniture, adding them an idyllic touch. These handles have a classic, throwback design, that will bring back memories of old furniture. These handles look especially good on solid wood fronts.

Роскошные акценты стилизованных ручек превосходно передают атмосферу ушедших эпох и воссоздают неувядаемое очарование стиля ретро. Ручки из этой коллекции прекрасно дополняют мебель в стиле «английская классика» в Вашем загородном доме.

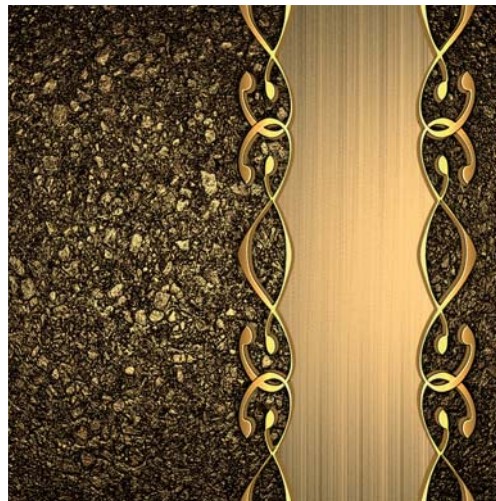

RETRO



ALATRI

C	L	antyczny mosiądz antique brass античная латунь
128	144	UZ-ALATR-128-04

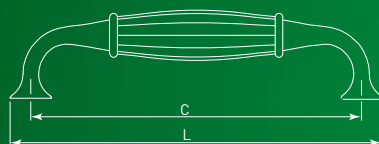



RETRO



728 B

motyw pattern рисунок	C	L	antyczny mosiądz antique brass античная латунь
spring flower	96	106	UP-WP0728-BR
country	96	106	UP-WP0728-BK
ornament	96	106	UP-WP0728-BX
autumn rose	96	106	UP-WP0728-BB

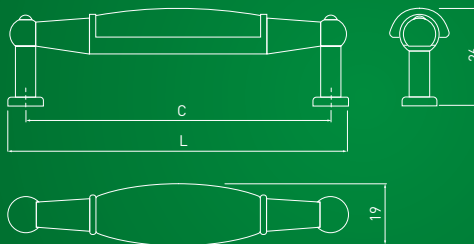



spring flower



country



ornament



autumn rose



728P

motyw pattern рисунок	C	L	antyczny mosiądz antique brass античная латунь	antyczne srebro antique silver античное серебро
blue rose	96	125	UP-WP0728-PA-04	UP-WP0728-PA-07
orient gold	96	125	UP-WP0728-PC-04	-
ornament	96	125	UP-WP0728-PX	-
autumn rose	96	125	UP-WP0728-PB	-
spring flower	96	125	UP-WP0728-PR	-
country	96	125	UP-WP0728-PK	-
milky	96	125	UP-WP0728-P0	-

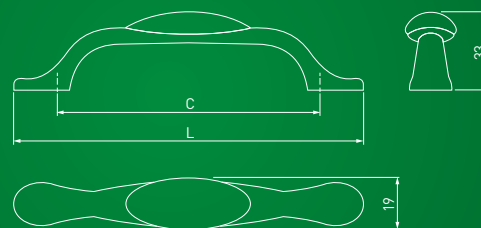



blue rose



orient gold



ornament



autumn rose



spring flower



country



milky





J4

motyw pattern рисунок	antyczny mosiądz antique brass античная латунь	antyczne srebro antique silver античное серебро
autumn rose	GP-0728-J4-B	-
spring flower	GP-0728-J4-R	-
blue rose	GP-0728-J4-A-04	GP-0728-J4-A-07
orient gold	GP-0728-J4-C-04	-





orient gold



autumn rose



spring flower



blue rose



RETRO



VASTO

C	L	H	antyczny mosiądz szczotkowany antique brushed brass античная шлифованная латунь
96	120	26	UZ-VASTO-96-09
128	151	27	UZ-VASTO-128-09

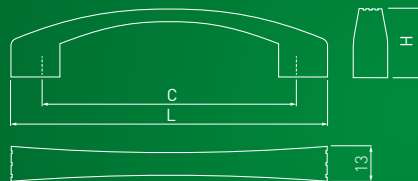

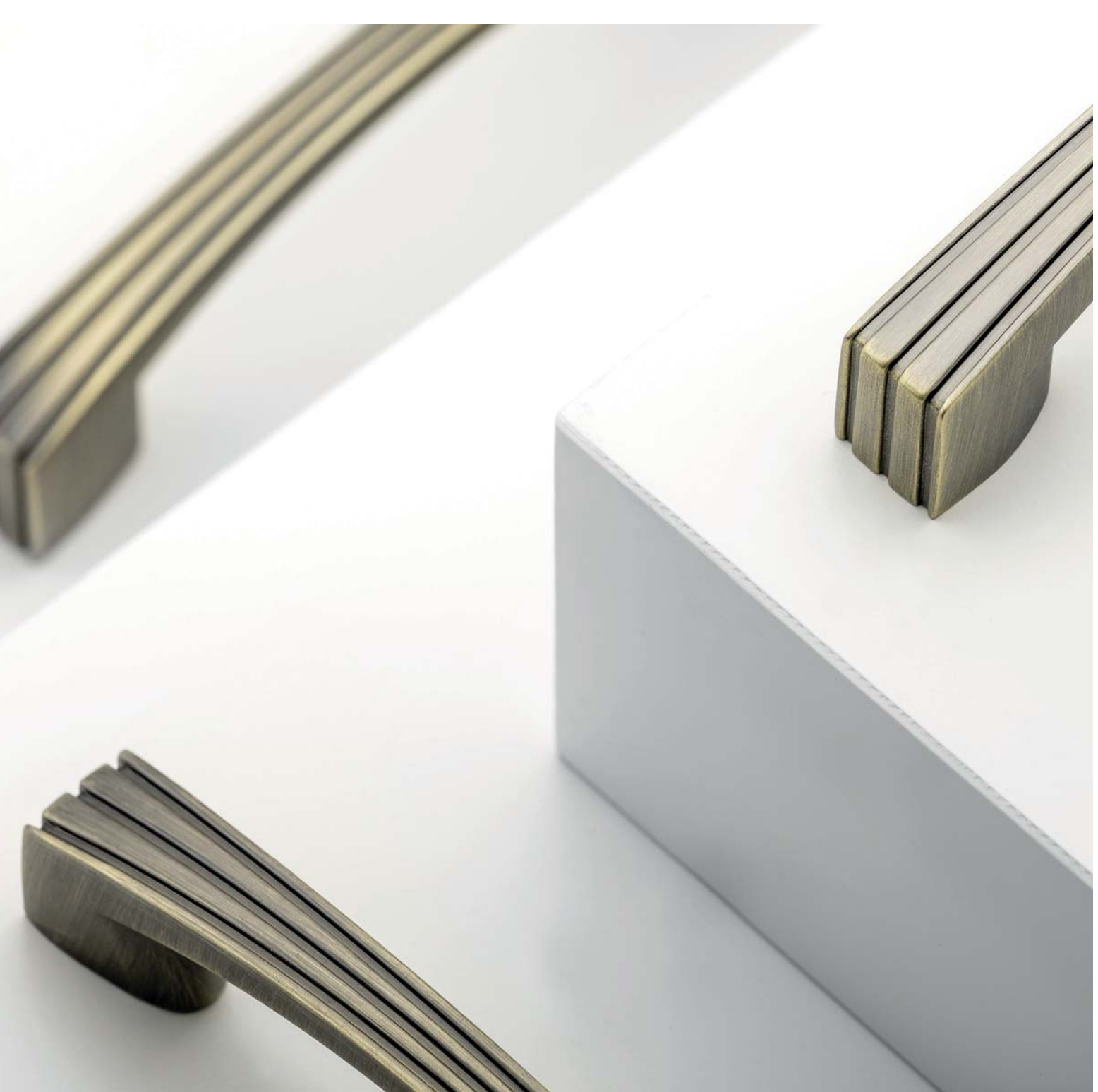

RETRO



PALERMO

C	L	H	S	
96	127	22,5	23	UZ-PALER-96-07
128	159	23	25	UZ-PALER-128-07
gatka / knob / ручка-кнопка				GZ-PALER-1-07

antyczne srebro
antique silver
античное серебро

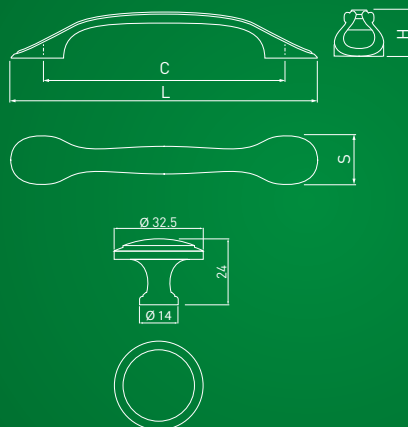



OLBIA

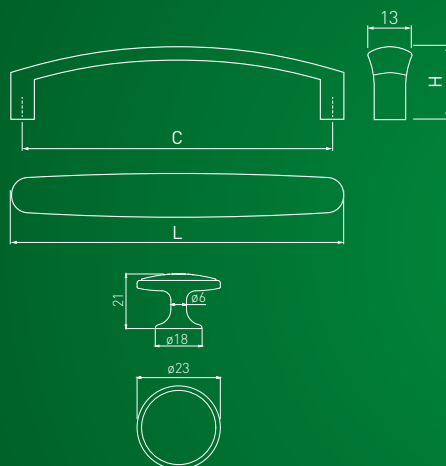

C	L	H	
96	103	34	antyczny mosiądz antique brass античная латунь
128	136	49	UZ-OLBIA-96-04
gałka / knob / ручка-кнопка			UZ-OLBIA-128-04
			GZ-OLBIA-1-04

RETRO



UZ-10

C	L	antyczny mosiądz antique brass античная латунь
96	120	UZ-10-096-N04

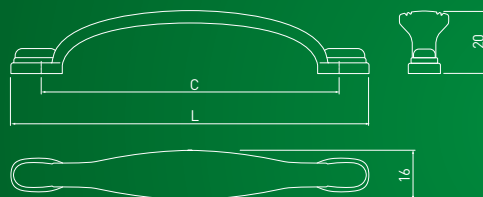



UZ-12

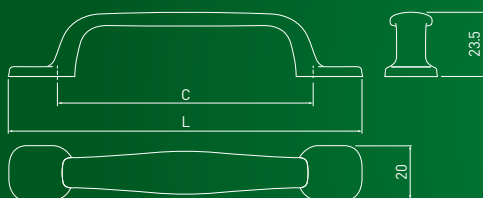

C	L	antyczny mosiądz antique brass античная латунь	antyczne srebro antique silver античное серебро	czarny mat black matt чёрный матовый
96	131	UZ-12-096-04N	UZ-12-96-07	UZ-12-096-20M

RETRO

NOWY DESIGN
NEW DESIGN
НОВЫЙ ДИЗАЙН



RETRIS

C	L	antyczny miedź antique brass античная латунь	antyczne srebro antique silver античное серебро	czarny mat black matt чёрный матовый
128	165	UZ-RETRIS-128-04	UZ-RETRIS-128-07	UZ-RETRIS-128-20M

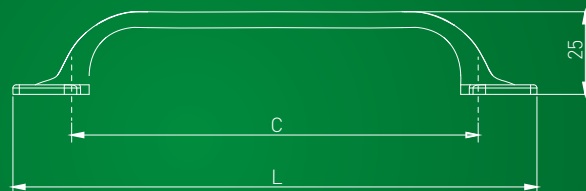



Uchwyty Retris dodadzą oryginalności prostym meblom, które pragniemy nieco odmienić i nadać im dystynkcji. To ukłon w stronę dawnych stylów, które chcemy na nowo wprowadzić do wnętrza.

Marsala will work wherever we look at the whole through the prism of details, for example in Provencal and English style interiors. Its perfectly symmetrical semicircle is decorated with three discreet imitations of rivets.

Marsala подойдет туда, где мы смотрим на целое через призму деталей, например, в провансальских и английских интерьерах. Его идеально симметричный полукруг украшен тремя неброскими имитациями заклепок.



WERONA

C	L	H	antyczny mosiądz antique brass античная латунь	antyczny mosiądz szczotkowany antique brushed brass античная шлифованная латунь	czarny chrom black chrome чёрный хром
96	148	24,5	UZ-WERON-96-04	UZ-WERON-96-09	-
128	183	26,5	UZ-WERON-128-04	UZ-WERON-128-09	-
96	146	22	-	-	UZ-WERON-96-12
128	184	24	-	-	UZ-WERON-128-12

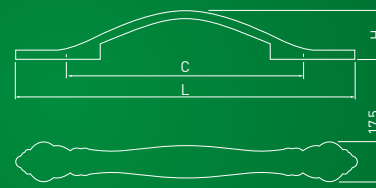



ARCHE

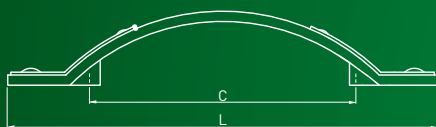

C	L	antyczny mosiądz szczotkowany antique brushed brass античная шлифованная латунь
96	155	UZ-ARCH096-AEB*

*Produkt dostępny na indywidualne zamówienie / Individual orders only / Товар доступен под заказ.



ARDEA

C	L	
96	115	UZ-ARDEA-96-09 antyczny mosiądz szczotkowany antique brushed brass античная шлифованная латунь
gatka / knob / ручка-кнопка		GZ-ARDEA-1-09

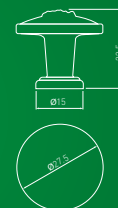
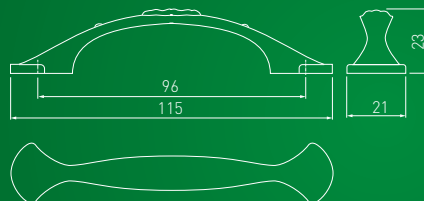



RETRO



AREZO

C L

antyczny mosiądz
antique brass
античная латунь

96 160

UZ-AREZO-96-04

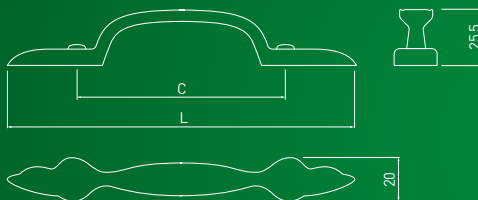

RETRO



ABIATE

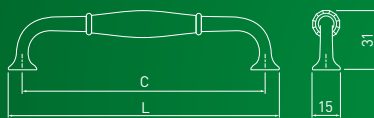

C	L	antyczny mosiądz antique brass античная латунь
128	143	UZ-ABIAT-128-04

RETRO



ADRIN

C	L	antyczny mosiądz antique brass античная латунь
96	139	UZ-ADRIN-96-04

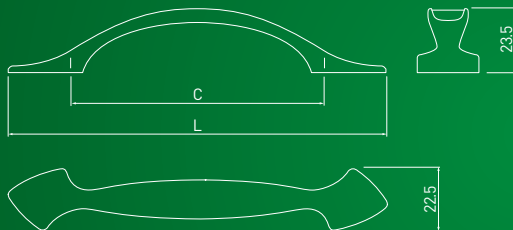



ACERA

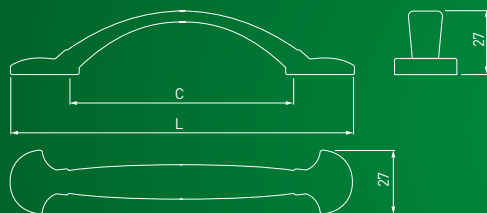

C	L	antyczny mosiądz antique brass античная латунь
96	147	UZ-ACERA-96-04

RETRO

NOWY KOLOR
NEW COLOUR
НОВЫЙ ЦВЕТ



MARSALA

		NEW						
C	L	antyczne srebro antique silver античное серебро	antyczny mosiądz szczotkowany antique brushed brass античная шлифованная латунь	biały mat white matt белый матовый	tytan szczotkowany brushed titanium шлифованный титан	miedź cooper медь	złoty szczotkowany brushed gold матовое золото	czarny mat black matt чёрный матовый
64	100	UZ-MARSA-64-07	UZ-MARSA-64-09	UZ-MARSA-64-10M	UZ-MARSA-64-11	UZ-MARSA-64-15	UZ-MARSA-64-18	UZ-MARSA-64-20M

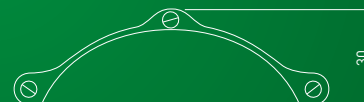
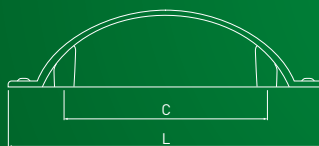



Marsala sprawdzi się tam, gdzie na całość patrzymy poprzez pryzmat detali, np. we wnętrzach w stylu prowansalskim i angielskim. Jej idealnie symetryczne półkole zdobią trzy dyskretne imitacje nitów.

Marsala will work wherever we look at the whole through the prism of details, for example in Provencal and English style interiors. Its perfectly symmetrical semicircle is decorated with three discreet imitations of rivets.

Marsala подойдет туда, где мы смотрим на целое через призму деталей, например, в провансальских и английских интерьерах. Его идеально симметричный полукруг украшен тремя неброскими имитациями заклепок.



ROYAL



motyw pattern рисунок	C	L	biały / złoty white / gold белый / золото
latina	96	126	UZ-ROYAL1-96-10-03
werona	96	147	UZ-ROYAL2-96-10-03
reggio	96	134	UZ-ROYAL4-96-03
piano	96	131	UZ-ROYAL5-96-10-03
	128	164	UZ-ROYAL5-128-10-03
genova	96	165	UZ-ROYAL3-96-10-03
	gatka / knob / ручка-кнопка		GZ-ROYAL3-1-10-03

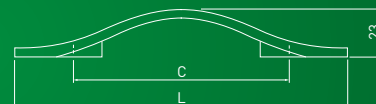
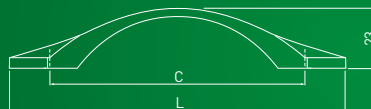

latina

werona

Kolekcja Royal to nie tylko funkcjonalne uchwyty, ale także stylowe dodatki, które ozdobią meble. Choć linia uchwytów utrzymana jest w nurcie retro, to podąża za współczesnymi trendami.

Royal handles are a line of stylish accessories that will decorate your furniture. Although the line is kept in the retro trend, it follows modern trends.

Ручки Royal - это стильные аксессуары, украшающие вашу мебель. Несмотря на то, что линия выдержана в стиле ретро, она следует современным тенденциям.

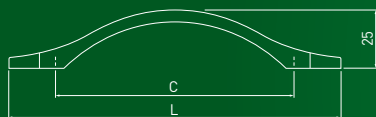

reggio



piano

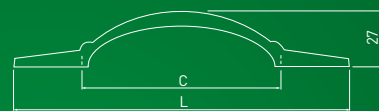

genova



RETRO



RENNES

C	L	antyczny mosiądz antique brass античная латунь
96	121	UZ-REN096-04A

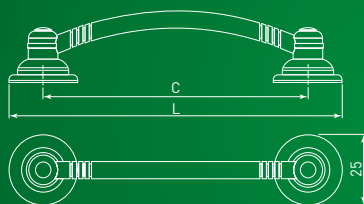



UZ — WP 146

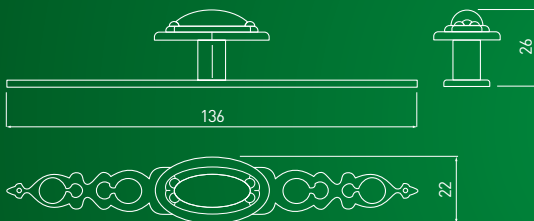

antyczny mosiądz
antique brass
античная латунь

gatka / knob / ручка-кнопка UZ-WP1146-04



GZ-1136

antyczny mosiądz
antique brass
античная латунь

gałka / knob / ручка-кнопка

GZ-WP1136-04

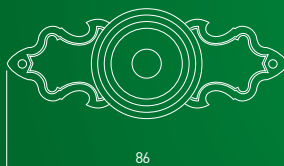



GZ-1148



antyczny miedź
antique brass
античная латунь

gatka / knob / ручка-кнопка GZ-WP1148-04



GZ-1152

antyczny mosiądz
antique brass
античная латунь

gałka / knob / ручка-кнопка GZ-WP1152-04*

*Produkt dostępny na indywidualne zamówienie / Individual orders only / Товар доступен под заказ.

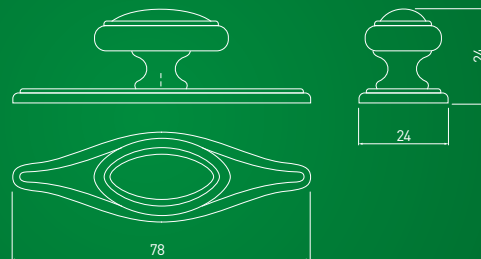



KT-1147



antyczny mosiądz
antique brass
античная латунь

kotatka / knocker / ручка-кнопка

KT-WP1147-04



CENTO

antyczny mosiądz
antique brass
античная латунь

antyczna miedź
antique cooper
античная медь

antyczne srebro
antique silver
античное серебро

czarny mat
black matt
чёрный матовый

gatka / knob / ручка-кнопка

GZ-CENTO-1-04

GZ-CENTO-1-14

GZ-CENTO-1-07

GZ-CENTO-1-20M





RETRO



IMPERIA

satyna
satin
сатин

GA-IMPER-1-02B

tytan szczotkowany
brushed titanium
шлифованный титан

GA-IMPER-1-11

czarny mat
black matt
чёрный матовый

GA-IMPER-1-20M







GLAMOUR

Linia uchwytów stworzona z myślą o odważnych aranżacjach, w luksusowym stylu glamour. Uchwyty, których szczególnie urok tkwi w kryształach rozpraszających światło, ozdobią klasyczne, czarne fronty dodając im nieco blasku lub staną się ciekawym, artystycznym akcentem we wnętrzu.

These handles are designed for people, with a modern and luxurious sense of style. Their unique charm comes from light scattering crystals, that look like jewels on any furniture front. These handles will be a perfect addition, to black furniture fronts adding them an artistic touch.

Серия ручек для смелых интерьеров в роскошном стиле арт-деко. Коллекция особенно эффектно смотрится на черных глянцевых фасадах, которые отражают солнечные лучи и заставляют стразы на ручках играть просто фантастическими бликами.





UZ-71C

C	L	chrom chrome хром
96	118	UZ-71C096-01
gatka / knob / ручка-кнопка		GZ-71C024-01

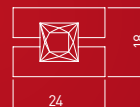
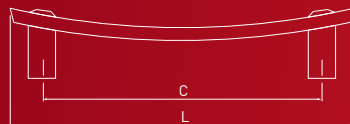



BIANCA

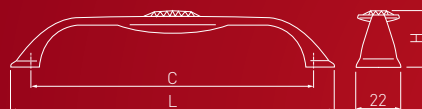

C	L	chrom chrome хром
96	114	UZ-BIANC-96-01
128	146	UZ-BIANC-128-01

*Produkt dostępny na indywidualne zamówienie / Individual orders only / Товар доступен под заказ.

GLAMOUR



UZ-02C

C	L	chrom chrome хром
96	135	UZ-02C096-01
gatka / knob / ручка-кнопка		UZ-02CF27-01

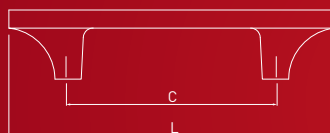





UZ — CRA 14

C	L	chrom chrome хром
128	166	UZ-CRA14-128
192	230	UZ-CRA14-192
320	358	UZ-CRA14-320

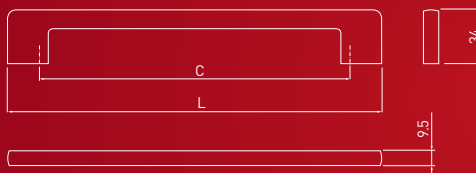



GLAMOUR



COMO

C	L	chrom chrome хром
96	104	UZ-COM0096-01
128	135	UZ-COM0128-01
160	170	UZ-COM0160-01

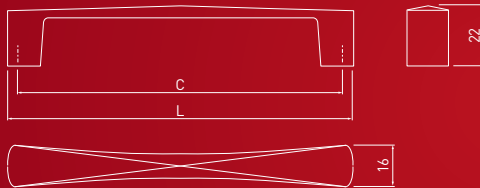



Wybierając bogato zdobiony uchwyt, zrezygnuj z dużej ilości dodatków we wnętrzu.

Treat these handles, as a subtle decorative addition to Your interiors.

Выбирая богато декорированные ручки, старайтесь избегать любых излишеств в интерьере.



SIENNA

C	L	H	S	chrom chrome хром
96	111	21	23,5	UZ-SIENNA096-01
128	142	23	25	UZ-SIENNA128-01
160	186	24,5	26,5	UZ-SIENNA160-01

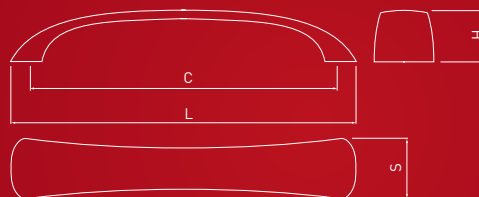

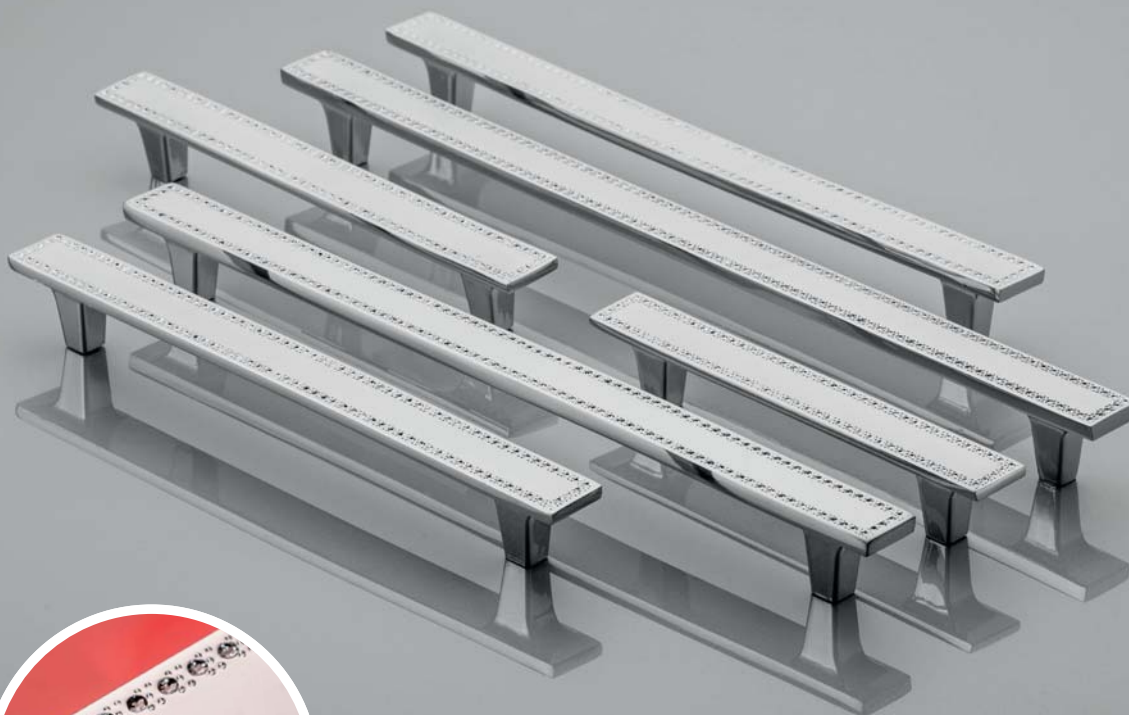

LUCCA



C	L	H	chrom chrome хром
128	163	23	UZ-LUCCA128-01
160	196	23	UZ-LUCCA160-01
192	228	23,5	UZ-LUCCA192-01
256	292	25	UZ-LUCCA256-01

GLAMOUR

Kryształowa gałka, to detal, który pięknie podkreśli luksusowe tkaniny jak atlas czy czarną skórę.

Crystal knob, is a beautiful detail that will highlight luxurious fabrics such as satin or black leather.

Достойное украшение, которое лишний раз подчеркнет благородство используемых в интерьере тканей и кожи.



GZ — CRPA

Ø	H	chrom / biały kryształ chrome / white crystal хром / белый кристалл	chrom / czarny kryształ chrome / black crystal хром / чёрный кристалл	mosiądz/biały kryształ brass / white crystal латуны / белый кристалл
20	33	GZ-CRPA20-01	-	-
25	37	GZ-CRPA25-01	-	-
30	44	GZ-CRPA30-01	GZ-CRPA30-A1	GZ-CRPA30-03
40	55	GZ-CRPA40-01	-	-





GLAMOUR

Eleganckie gałki w stylu glamour, które będą się pięknie prezentować na komodzie, szafce nocnej i w kobiecej garderobie.

Elegant, glamour-style knobs will look beautiful on a dresser, bedside table, and in every woman's wardrobe.

Элегантные ручки в стиле гламур будут прекрасно смотреться на комодe, прикроватной тумбочке и в женской гардеробной.



GZ — CRPB

Ø	H	chrom / biały kryształ chrome / white crystal хром / белый кристалл	chrom / czarny kryształ chrome / black crystal хром / чёрный кристалл	mosiądz / biały kryształ brass / white crystal латунь / белый кристалл
20	26	GZ-CRPB20-01	-	-
25	28	GZ-CRPB25-01	GZ-CRPB25-A1	-
30	30	GZ-CRPB30-01	GZ-CRPB30-A1	GZ-CRPB30-03
40	38	GZ-CRPB40-01	GZ-CRPB40-A1	-







GZ — CRPC

Ø	H	chrom / biały kryształ chrome / white crystal хром / белый кристалл
30	43	GZ-CRPC30-01





GZ — CRPJ

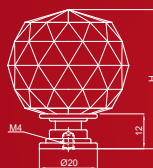

Ø	H	chrom / biały kryształ chrome / white crystal хром / белый кристалл
30	37	ID-GZ-CRPJ30-01
40	49	ID-GZ-CRPJ40-01



DZIECIĘCE CHILDREN ДЕТСКИЕ

Linia uchwytów dziecięcych, wykonana została z wysokiej jakości, zabezpieczającego przed urazami tworzywa. Bajkowy świat, pełen kolorów i przyjaznych bohaterów, stworzy niezwykle przytulne i przyjazne otoczenie.

Bring style and magic to your child's room and change your everyday furniture, using these high quality, colorful handles. These handles are made of soft rubber, that is not only nice in touch, but also safe for children.

Создайте сказочный мир, полный цветов и дружелюбных персонажей в детской комнате Вашего ребенка. Ручки из этой коллекции изготовлены из высококачественного мягкого пластика, что снижает возможность травмирования самых маленьких пользователей.

DZIECIĘCE
CHILDREN
ДЕТСКИЕ



KID

	zielony green зеленый	niebieski blue синий	czerwony red красный	szary grey серый	żółty yellow желтый	różowy pink розовый
block	UM-BLOCK-ZL	UM-BLOCK-NB	UM-BLOCK-CZ	-	-	-
cloud	-	UM-CLOUD-NB	-	UM-CLOUD-SZ	-	-
star	-	UM-STAR-NB	-	-	UM-STAR-ZT	UM-STAR-RZ
button	-	UM-BUTTON-NB	-	UM-BUTTON-SZ	-	-
flaming	-	-	-	UM-FLAMING-SZ	-	UM-FLAMING-RZ
heart	-	-	-	-	-	UM-HEART-RZ
crown	-	-	-	-	-	UM-CROWN-RZ
twitt	UM-TWITT-ZL	-	-	UM-TWITT-SZ	-	-

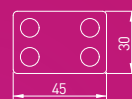

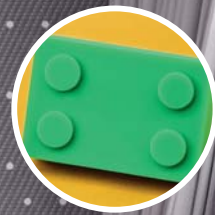

block



cloud



star



button



flaming



heart



crown



twitt

DZIECIĘCE
CHILDREN
ДЕТСКИЕ



KID WILD

słoń / elephant / слон UM-KID-P-001

krokodyl / crocodile / крокодил UM-KID-Q-001

panda / panda / панда UM-KID-U-001



Zamocowanie kilku rodzajów uchwytów w regałach może pełnić rolę edukacyjną poprzez zapoznanie najmłodszych z wizerunkami zwierząt. Dodatkowo może pomóc porządkować rzeczy.

Mounting different kinds of handles in Your children's rooms, can help You in their educational process. Additionally, helps you keep things organized.

Познавательная коллекция мебельных ручек с изображениями животных создана с заботой о самых маленьких пользователях.



DZIECIĘCE
CHILDREN
ДЕТСКИЕ



KID PLAY

kwiatek / flower / цветок UM-KID-C-001

samochód / car / автомобиль UM-KID-D-001

piłka / ball / мяч UM-KID-E-001

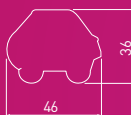



DZIECIĘCE
CHILDREN
ДЕТСКИЕ



KID FARM

jednorożec / unicorn / единорог	UM-UNICORN-RZ
konik / horse / лошадь	UM-KID-W-001
królik / rabbit / кролик	UM-KID-X-001
piesek / dog / собака	UM-KID-Z-001

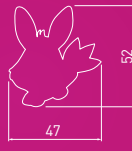

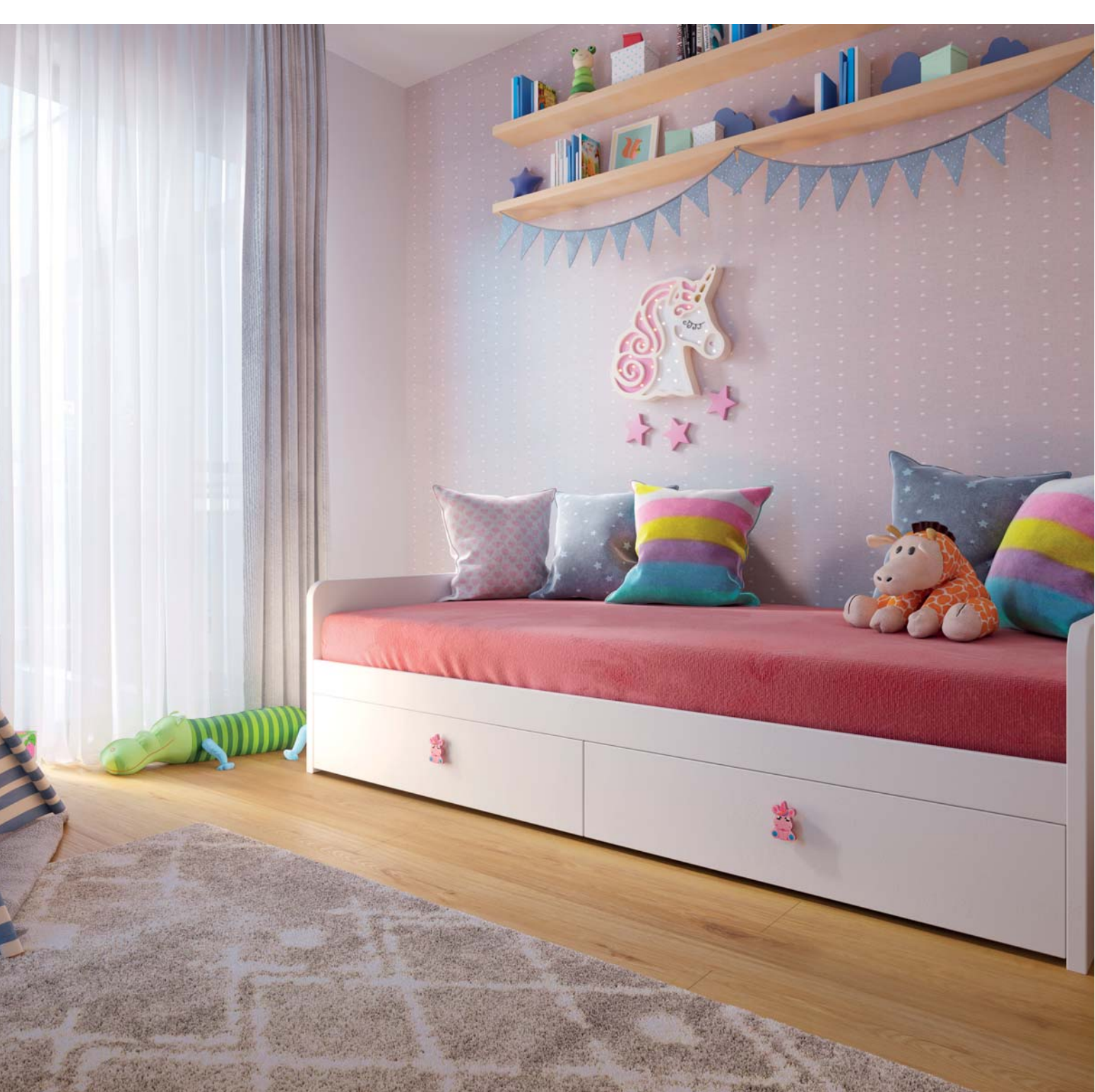



WIESZAKI HOOKS КРЮЧКИ

Detale, które nadają wnętrzą styl i klasę. Dzięki możliwości wielu aranżacji wieszaki pełnią zarówno praktyczną, jak i ozdobną funkcję. Za ich pomocą odmienimy mieszkanie, nadamy mu indywidualny charakter i zyskamy więcej przestrzeni w przedpokoju, łazience i kuchni.

Details which will impart style and class to your interiors. Thanks to multiple-arrangement possibilities, the hangers are both practical and decorative. The hangers will help you to change the design of your house, add your personal touch to your rooms, and create more space in the hall, bathroom and the kitchen.

Детали, которые придают интерьеру стиль и класс. Благодаря возможности различного оформления, крючки исполняют как практическую, так и декоративную функцию. С их помощью мы изменим квартиру, придадим ей индивидуальный характер и получим больше места в коридоре, ванной и кухне.



NOWOCZESNY
MODERN
МОДЕРН

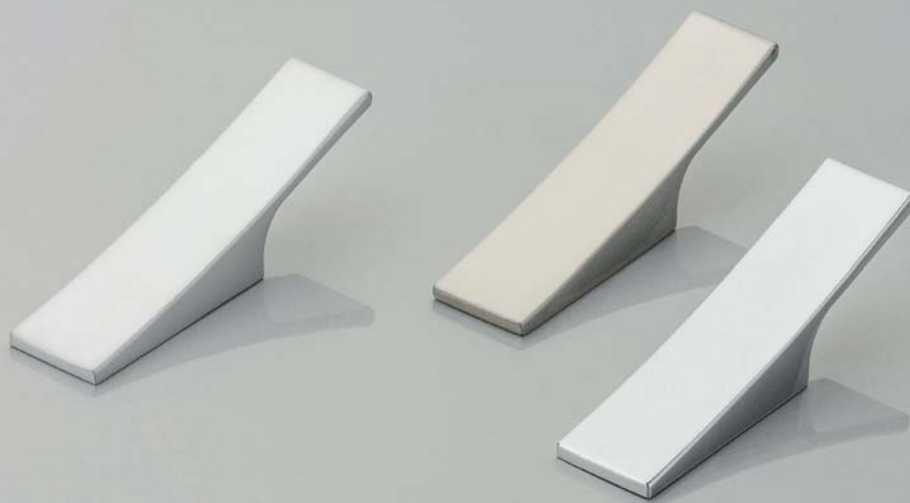

WZ — 804

chrom	aluminium	stal szcztokowana
chrome	aluminium	brushed steel
хром	алюминий	шлифованная сталь
WZ-804-20-01	WZ-804-20-05	WZ-804-20-06

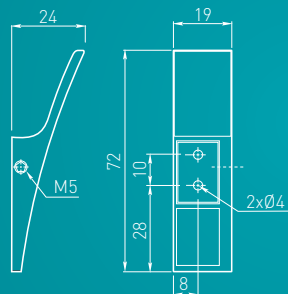



NOWOCZESNY
MODERN
МОДЕРН



TOLEDO A0



chrom
chrome
хром

satyna
satin
сатин

aluminium
aluminium
алюминий

stal szczotkowana
brushed steel
шлифованная сталь

czarny mat
black matt
чёрный матовый

WZ-TOLED-A0-01

WZ-TOLED-A0-02

WZ-TOLED-A0-05

WZ-TOLED-A0-06

WZ-TOLED-A0-20M

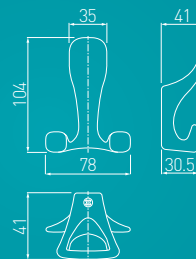

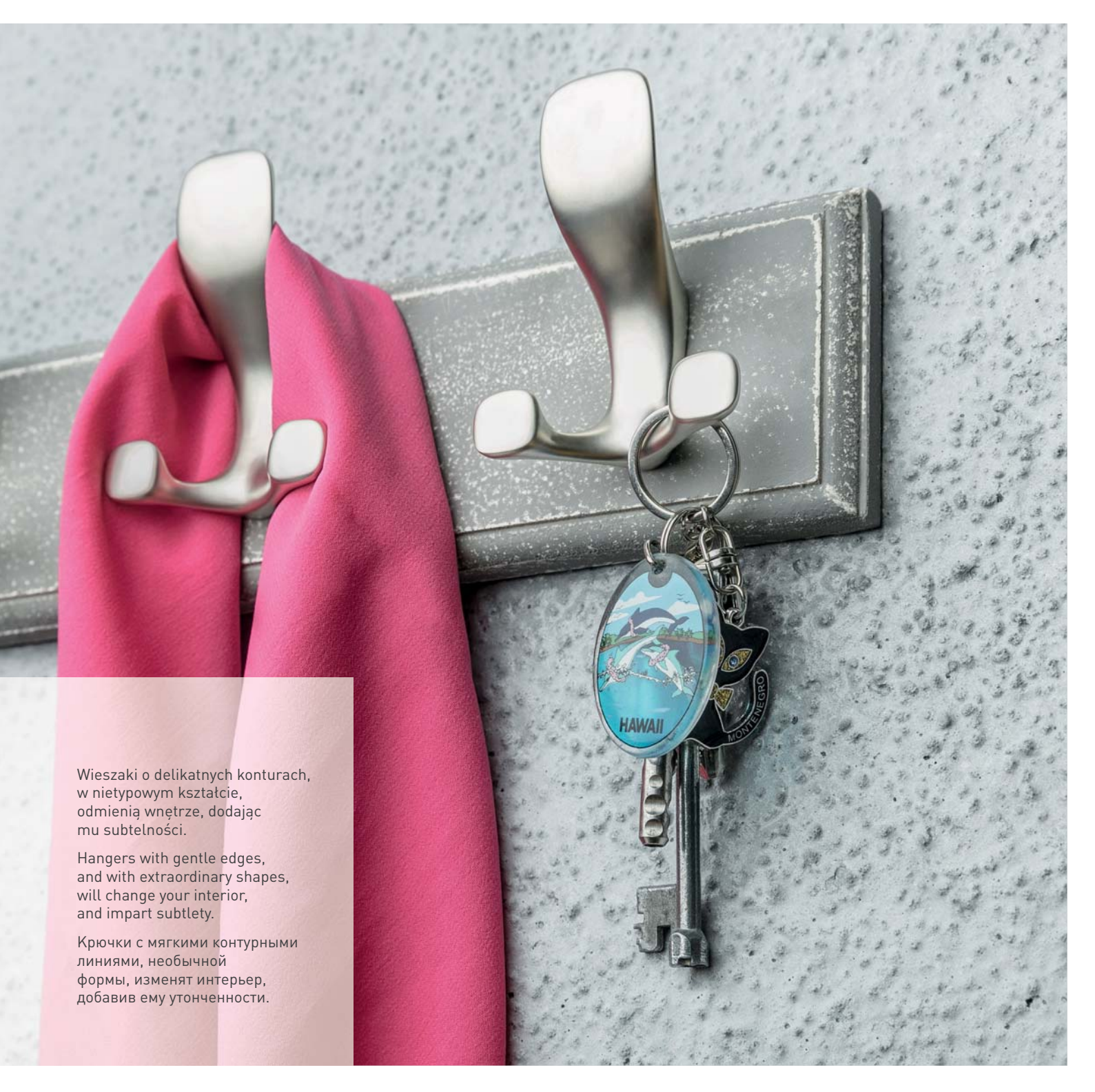

Wieszaki o delikatnych konturach,
w nietypowym kształcie,
odmieniają wnętrze, dodając
mu subtelności.

Hangers with gentle edges,
and with extraordinary shapes,
will change your interior,
and impart subtlety.

Крючки с мягкими контурными
линиями, необычной
формы, изменят интерьер,
добавив ему утонченности.

NOWOCZESNY
MODERN
МОДЕРН



TOLEDO B0

chrom
chrome
хром

WZ-TOLED-B0-01

satyna
satin
сатин

WZ-TOLED-B0-02

aluminium
aluminium
алюминий

WZ-TOLED-B0-05

stal szcztokowana
brushed steel
шлифованная сталь

WZ-TOLED-B0-06

czarny mat
black matt
чёрный матовый

WZ-TOLED-B0-20M

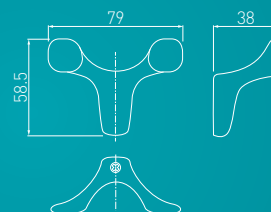



NOWOCZESNY
MODERN
МОДЕРН



TOLEDO CO

chrom
chrome
хром

satyna
satin
сатин

aluminium
aluminium
алюминий

stal szcztokowana
brushed steel
шлифованная сталь

czarny mat
black matt
чёрный матовый

WZ-TOLED-C0-01

WZ-TOLED-C0-02

WZ-TOLED-C0-05

WZ-TOLED-C0-06

WZ-TOLED-C0-20M

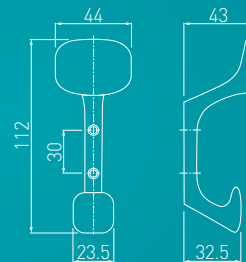

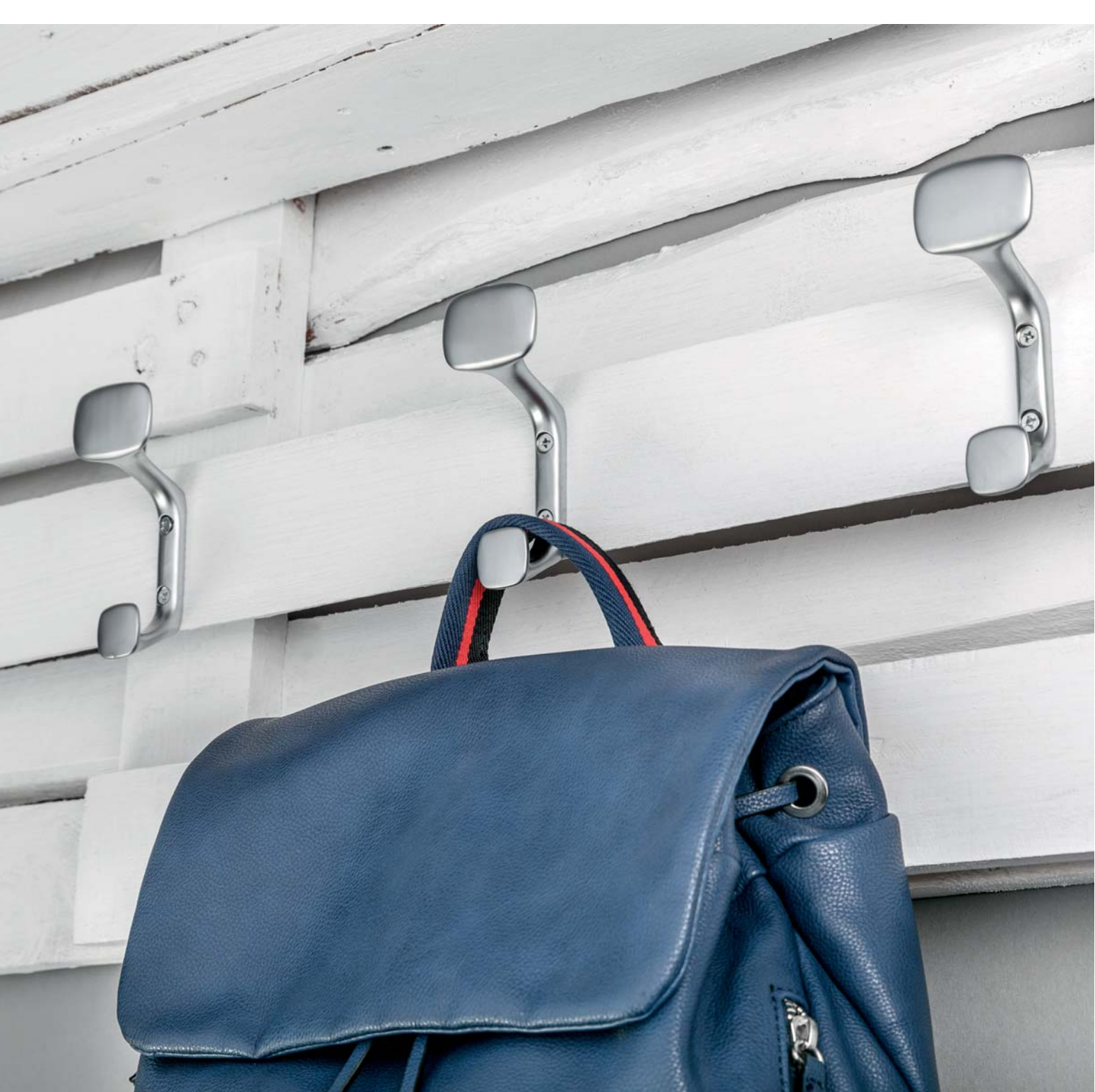

NOWOCZESNY
MODERN
МОДЕРН



WALENCIA

chrom
chrome
хром

stal szcztokowana
brushed steel
шлифованная сталь

czarny mat
black matt
чёрный матовый

WZ-WALENCIA-01

WZ-WALENCIA-06

WZ-WALENCIA-20M

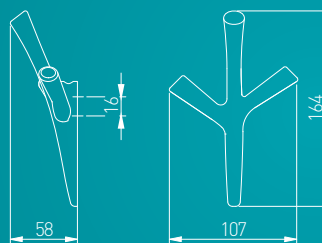

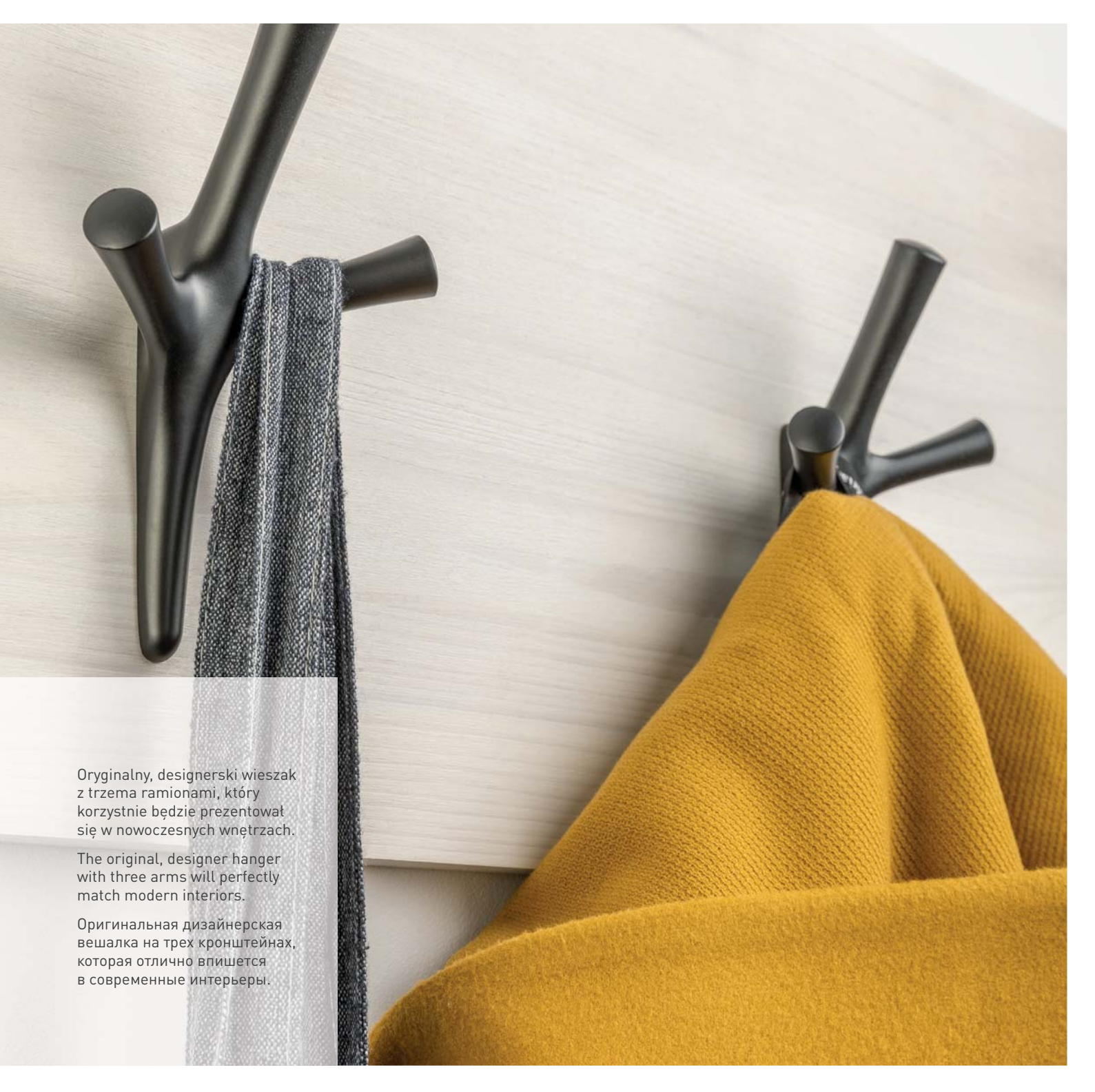

Oryginalny, designerski wieszak z trzema ramionami, który korzystnie będzie prezentował się w nowoczesnych wnętrzach.

The original, designer hanger with three arms will perfectly match modern interiors.

Оригинальная дизайнерская вешалка на трех кронштейнах, которая отлично впишется в современные интерьеры.

NOWOCZESNY
MODERN
МОДЕРН



CORDOBA

chrom
chrome
хром

WZ-CORDOBA-01

stal szczotkowana
brushed steel
шлифованная сталь

WZ-CORDOBA-06

czarny mat
black matt
чёрный матовый

WZ-CORDOBA-20M





Nowoczesna elegancja to synonim
kolekcji Cordoba, która
z pewnością odmieni wnętrze.

Modern elegance is synonymous
with the Cordoba collection,
which is certainly going to change
the interior.

Современная элегантность -
синоним коллекции Cordoba,
которая непременно преобразит
интерьер.

NOWOCZESNY
MODERN
МОДЕРН

Nowoczesność i prostota zawsze idą w parze. Minimalistyczny, oryginalny wieszak będzie idealny dla każdego wnętrza.

Modernity and simplicity always go hand in hand. The minimalist, original rack will be perfect for any interior.

Современность и простота всегда идут рука об руку. Минималистичная оригинальная вешалка подойдет к любому интерьеру.

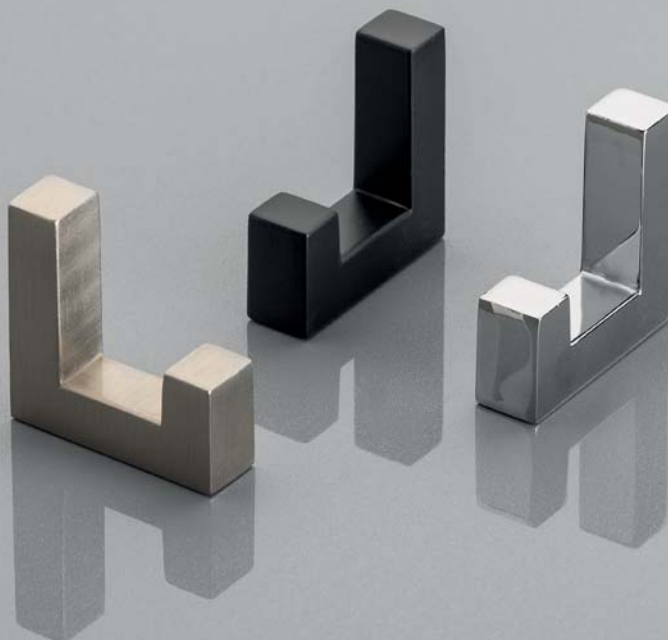

K2201



chrom	stal szcztokowana	czarny
chrome	brushed steel	black
хром	шлифованная сталь	чёрный
WZ-K2201-01	WZ-K2201-06	WZ-K2201-CZ

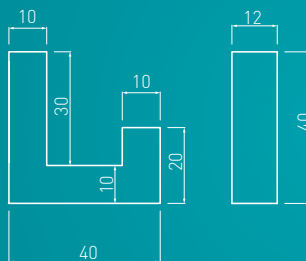

NOWOCZESNY
MODERN
МОДЕРН

Kolekcja K2202 to synonim prawdziwej nowoczesności. Wieszaki są małe, proste i geometryczne - idealne dla minimalistów.

The K2202 collection is synonymous with true modernity. The racks are small, simple, and geometric - just perfect for minimalists.

Коллекция K2202 является синонимом истинной современности. Вешалки маленькие, простые и геометрические - идеально подходят для минималистов.

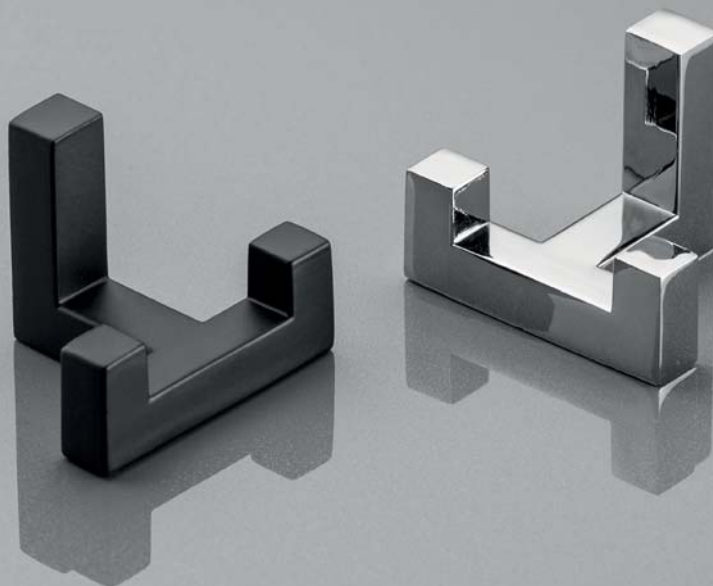

K2202



chrom
chrome
хром

WZ-K2202-01

stal szorstkowana
brushed steel
шлифованная сталь

WZ-K2202-06

czarny
black
чёрный

WZ-K2202-CZ

KLASYCZNY
CLASSIC
КЛАССИКА



K23 — A0

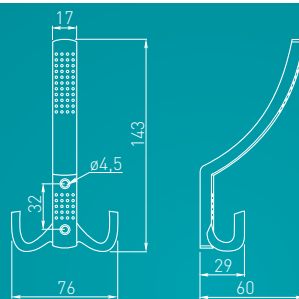

chrom chrome хром	satyna satin сатин	mosiądz brass латунь	antyczny mosiądz antique brass античная латунь	aluminium aluminium алюминий	stal szczerkowana brushed steel шлифованная сталь	antyczne srebro antique silver античное серебро	czarny mat black matt чёрный матовый
WZ-A0-K23-01	WZ-A0-K23-02	WZ-A0-K23-03	WZ-A0-K23-04	WZ-A0-K23-05	WZ-A0-K23-06*	WZ-A0-K23-07	WZ-A0-K23-20

* Produkt dostępny na indywidualne zamówienie / Individual orders only / Товар доступен под заказ.



KLASYCZNY
CLASSIC
КЛАССИКА



K23 — B0

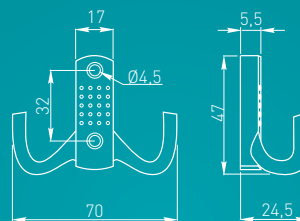

chrom chrome хром	satyna satin сатин	mosiądz brass латунь	antyczny mosiądz antique brass античная латунь	aluminium aluminium алюминий	stal szczotkowana brushed steel шлифованная сталь	antyczne srebro antique silver античное серебро	czarny matt black matt чёрный матовый
WZ-B0-K23-01	WZ-B0-K23-02	WZ-B0-K23-03	WZ-B0-K23-04	WZ-B0-K23-05	WZ-B0-K23-06*	WZ-B0-K23-07	WZ-B0-K23-20

* Produkt dostępny na indywidualne zamówienie / Individual orders only / Товар доступен под заказ.

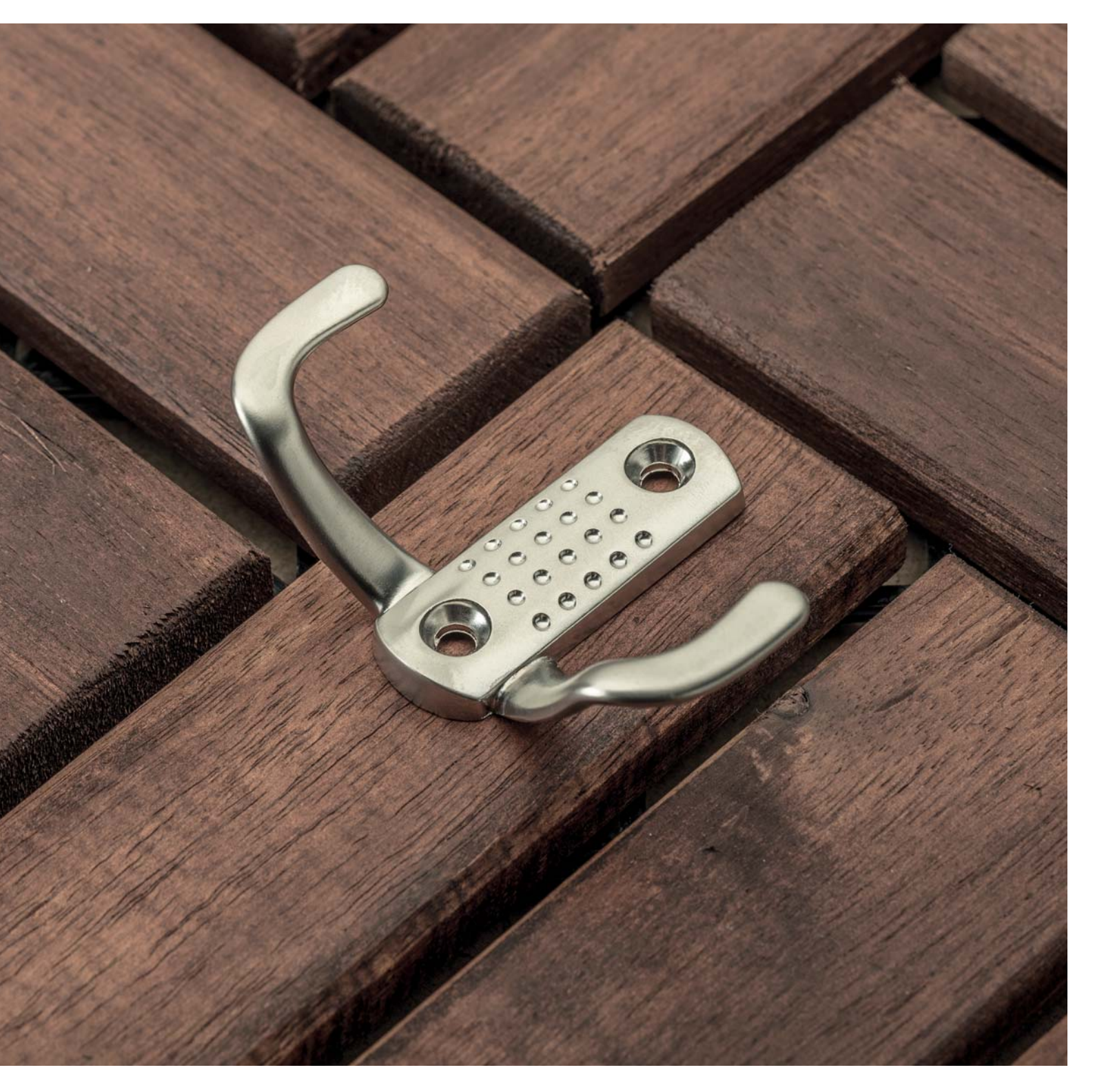

KLASYCZNY
CLASSIC
КЛАССИКА



K24 — A0

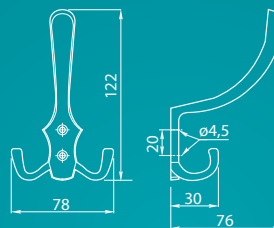

chrom chrome хром	satyna satin сатин	mosiądz brass латунь	antyczny mosiądz antique brass античная латунь	aluminium aluminium алюминий	antyczne srebro antique silver античное серебро	czarny black чёрный
-------------------------	--------------------------	----------------------------	--	------------------------------------	---	---------------------------

WZ-A0-K24-01	WZ-A0-K24-02	WZ-A0-K24-03	WZ-A0-K24-04	WZ-A0-K24-05	WZ-A0-K24-07	WZ-A0-K24-20
--------------	--------------	--------------	--------------	--------------	--------------	--------------



Wieszak idealnie dopełni
wystrój wnętrza w stylu
shabby chic.

The hangers will complement
the "shabby-chic" style.

Крючок прекрасно дополнит
дизайн интерьера в стиле
«shabby chic».

KLASYCZNY
CLASSIC
КЛАССИКА



K24 — B0



chrom chrome хром	satyna satin сатин	mosiądz brass латунь	antyczny mosiądz antique brass античная латунь	aluminium aluminium алюминий	antyczne srebro antique silver античное серебро	czarny black чёрный
WZ-B0-K24-01	WZ-B0-K24-02	WZ-B0-K24-03	WZ-B0-K24-04	WZ-B0-K24-05	WZ-B0-K24-07	WZ-B0-K24-20



KLASYCZNY
CLASSIC
КЛАССИКА



K24 — C0

chrom chrome хром	satyna satin сатин	mosiądz brass латунь	antyczny mosiądz antique brass античная латунь	aluminium aluminium алюминий	czarny mat black matt чёрный матовый
WZ-C0-K24-01	WZ-C0-K24-02	WZ-C0-K24-03	WZ-C0-K24-04	WZ-C0-K24-05	WZ-C0-K24-20

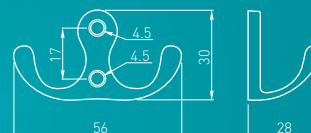



KLASYCZNY
CLASSIC
КЛАССИКА



MALAGA A0

chrom	satyna	aluminium	czarny mat
chrome	satin	aluminium	black matt
хром	сатин	алюминий	чёрный матовый
WA-MALAG-A0-01	WA-MALAG-A0-02	WA-MALAG-A0-05	WA-MALAG-A0-20

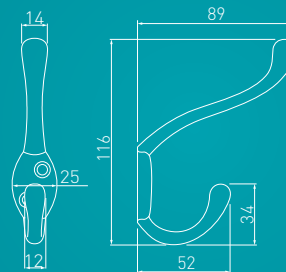



KLASYCZNY
CLASSIC
КЛАССИКА



MALAGA B0

chrom	satyna	aluminium	czarny mat
chrome	satin	aluminium	black matt
хром	сатин	алюминий	чёрный матовый

WA-MALAG-B0-01	WA-MALAG-B0-02	WA-MALAG-B0-05	WA-MALAG-B0-20
----------------	----------------	----------------	----------------

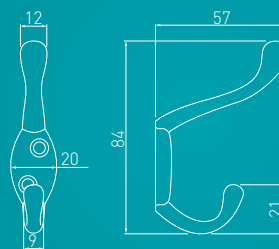

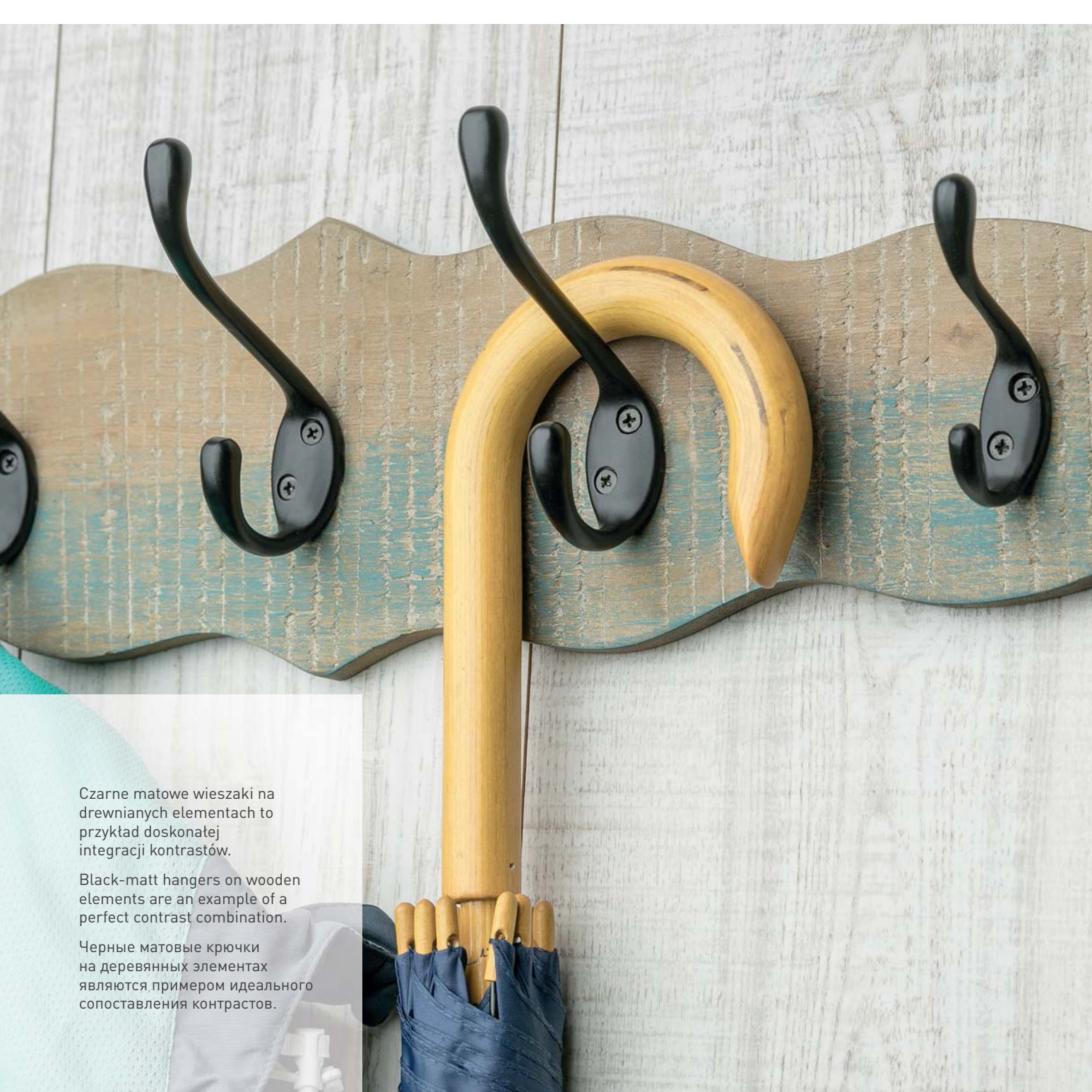

Czarne matowe wieszaki na drewnianych elementach to przykład doskonałej integracji kontrastów.

Black-matt hangers on wooden elements are an example of a perfect contrast combination.

Черные матовые крючки на деревянных элементах являются примером идеального сопоставления контрастов.

KLASYCZNY
CLASSIC
КЛАССИКА



MALAGA C0

chrom	satyna	aluminium	czarny mat
chrome	satın	aluminium	black matt
хром	сатин	алюминий	чёрный матовый
WZ-MALAG-C0-01	WZ-MALAG-C0-02	WZ-MALAG-C0-05	WZ-MALAG-C0-20

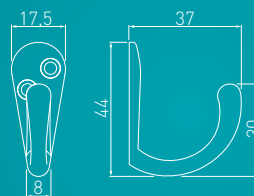

Love you



KLASYCZNY
CLASSIC
КЛАССИКА



E 18

chrom
chrome
хром

WZ-E-018-01

satyna
satin
сатин

WZ-E-018-02

aluminium
aluminium
алюминий

WZ-E-018-05

stal szcztokowana
brushed steel
шлифованная сталь

WZ-E-018-06

czarny mat
black matt
чёрный матовый

WZ-E-018-20M

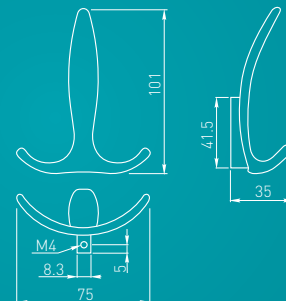



RETRO



CORUNA D

antyczny mosiądz
antique brass
античная латунь

WZ-CORUNA-D-04

antyczne srebro
antique silver
античное серебро

WZ-CORUNA-D-07

brąz
brown
коричневый

WZ-CORUNA-D-17

czarny mat
black matt
чёрный матовый

WZ-CORUNA-D-20M





CORUNA M

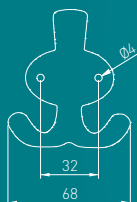

antyczny mosiądz
antique brass
античная латунь

WZ-CORUNA-M-04

antyczne srebro
antique silver
античное серебро

WZ-CORUNA-M-07

brąz
brown
коричневый

WZ-CORUNA-M-17

czarny mat
black matt
чёрный матовый

WZ-CORUNA-M-20M

RETRO



MADRYT



antyczny mosiądz
antique brass
античная латунь

WZ-MADRYT-04

antyczne srebro
antique silver
античное серебро

WZ-MADRYT-07

antyczna miedź
antique cooper
античная медь

WZ-MADRYT-15

czarny mat
black matt
чёрный матовый

WZ-MADRYT-20M

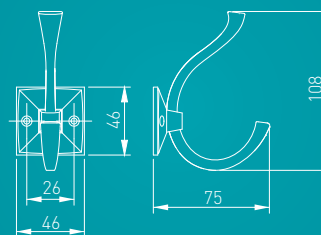

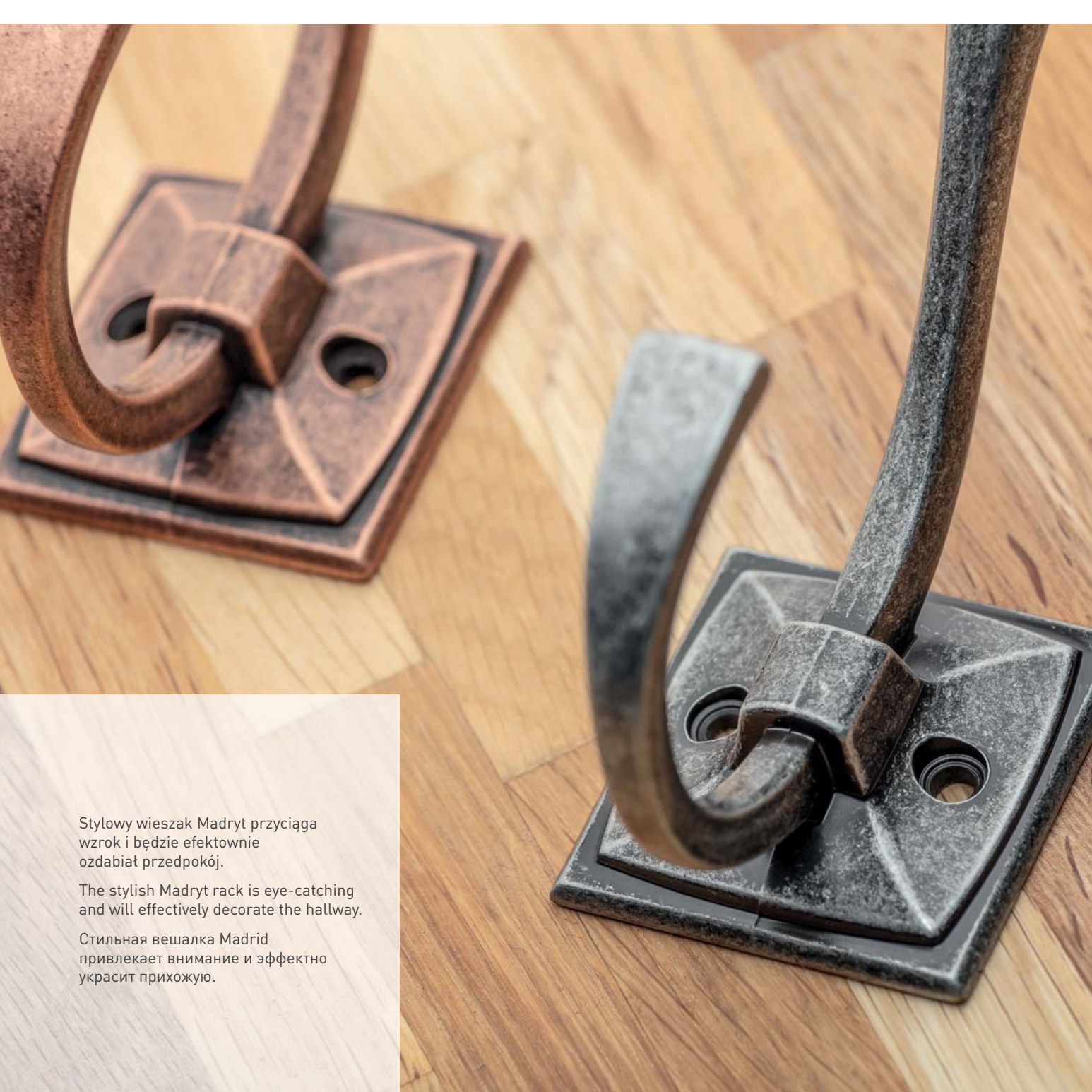

Stylywy wieszak Madryt przyciąga wzrok i będzie efektownie ozdabiał przedpokój.

The stylish Madryt rack is eye-catching and will effectively decorate the hallway.

Стильная вешалка Madrid привлекает внимание и эффектно украсит прихожую.



CRAFT

antyczny mosiądz
antique brass
античная латунь

WZ-CRAFT-04

antyczne srebro
antique silver
античное серебро

WZ-CRAFT-07

antyczna miedź
antique cooper
античная медь

WZ-CRAFT-15

czarny mat
black matt
чёрный матовый

WZ-CRAFT-20M





Loftowy wieszak sprawi, że każdy korytarz stanie się wyjątkowy i stylowy. Craft dostępny jest w klasycznej czerni i antycznych wybarwieniach.

A loft hanger will make any hallway unique and stylish. Craft is available in classic black and antique colours.

Вешалка Loft сделает любую прихожую уникальной и стильной. Craft доступен в классическом черном и античном цветах.

RETRO



ORVIETO A0

antyczny mosiądz szczotkowany
antique brushed brass
античная шлифованная латунь

WZ-ORVIE-A0-09

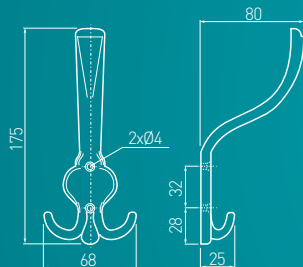



RETRO



ORVIETO B0

antyczny mosiądz szczotkowany
antique brushed brass
античная шлифованная латунь

WZ-ORVIE-B0-09

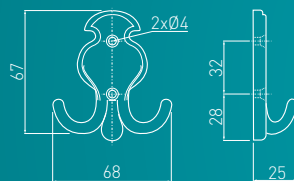

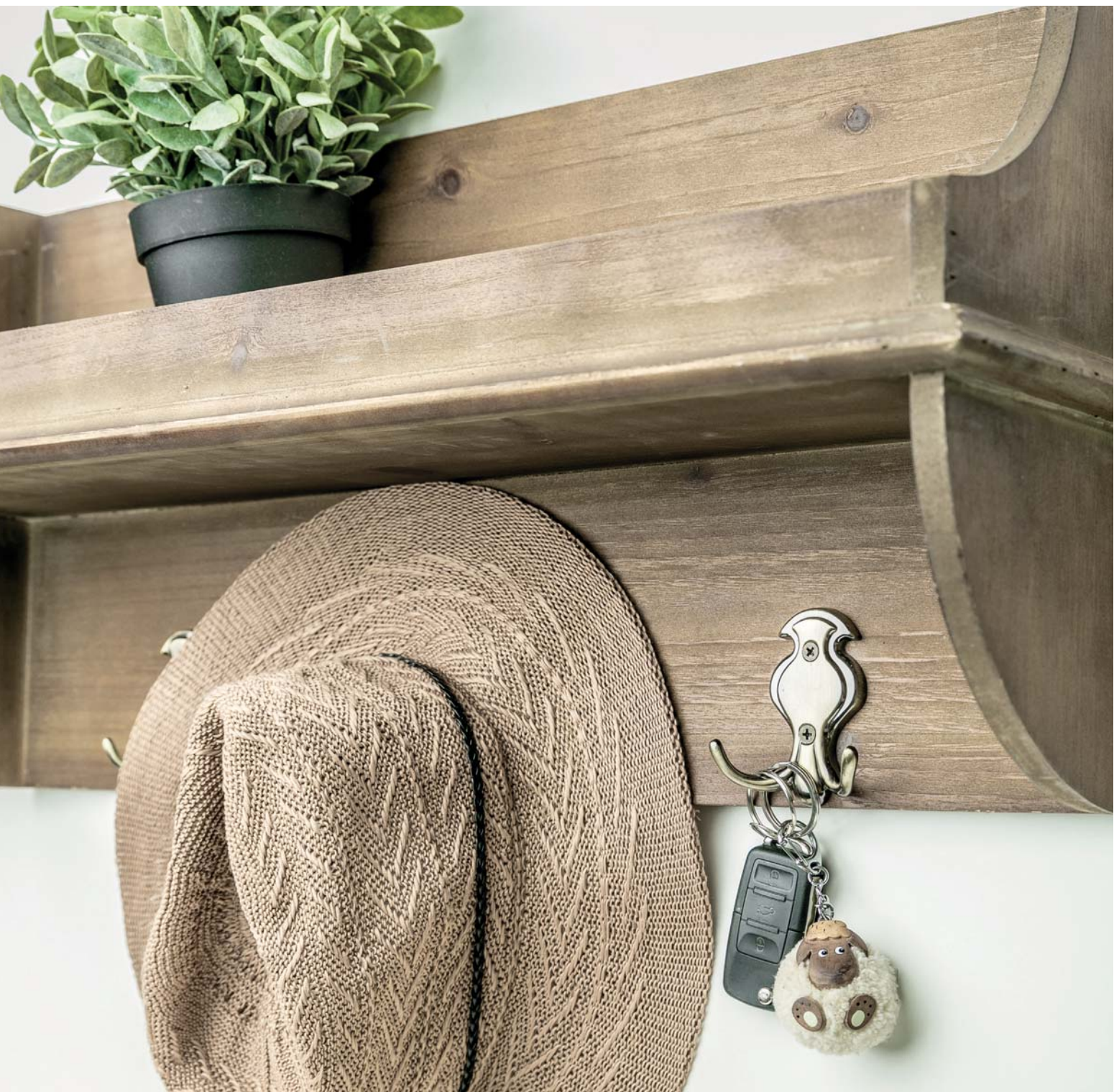

RETRO



K 24

antyczny mosiąd
antique brass
античная латунь

WZ-00-K24-04

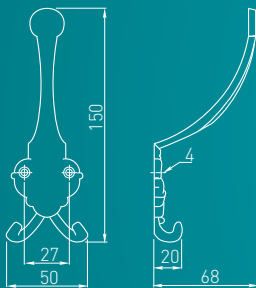

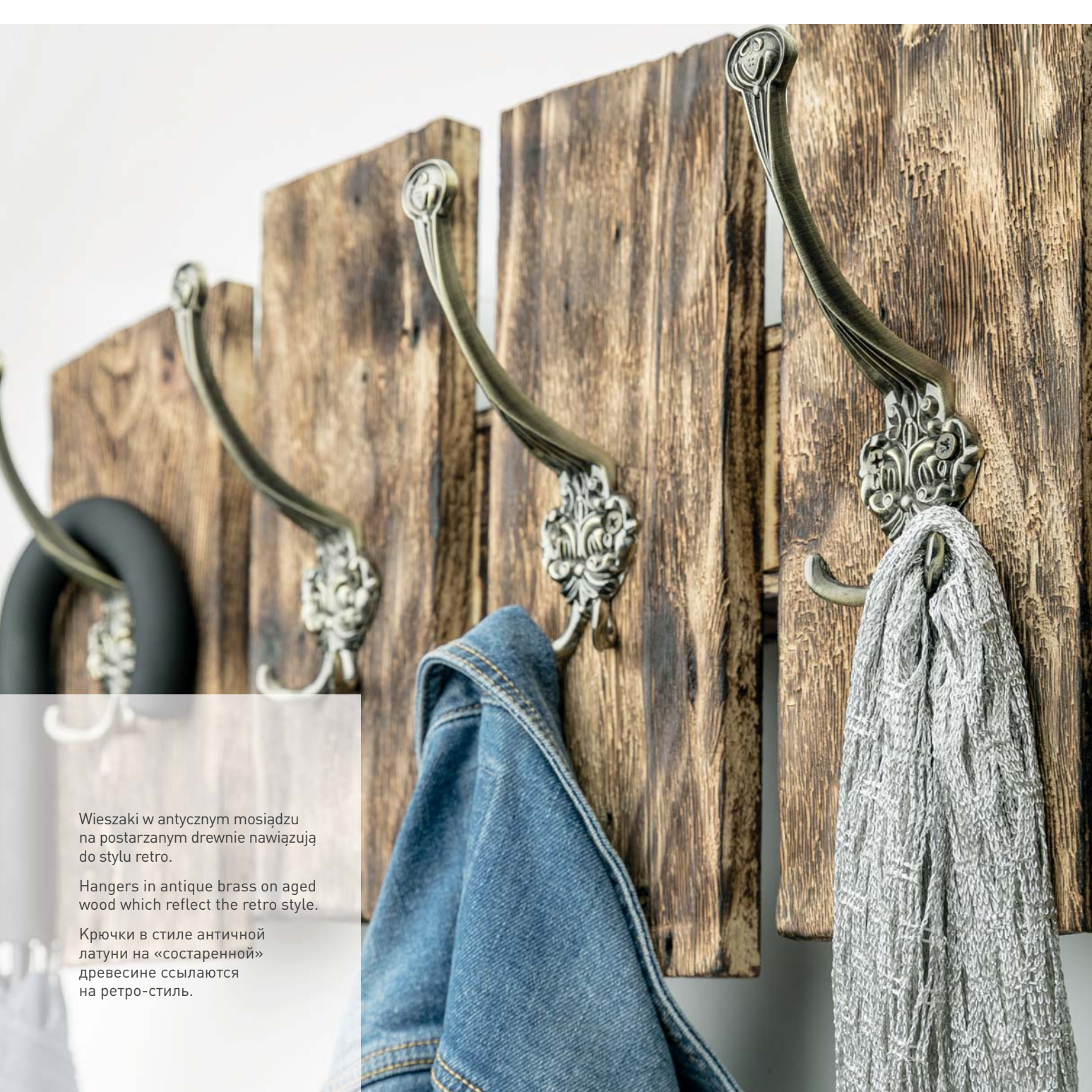

Wieszaki w antycznym mosiądzu na postarzanym drewnie nawiązują do stylu retro.

Hangers in antique brass on aged wood which reflect the retro style.

Крючки в стиле античной латуни на «состаренной» древесине ссылаются на ретро-стиль.

DZIECIĘCE
CHILDREN
ДЕТСКИЕ



KID

	zielony green зеленый	niebieski blue синий	czerwony red красный	szary grey серый	żółty yellow желтый	czarno-biały black & white черно-белый	różowy pink розовый
block	WM-BLOCK-ZL	WM-BLOCK-NB	WM-BLOCK-CZ	-	-	-	-
cloud	-	WM-CLOUD-NB	-	WM-CLOUD-SZ	-	-	-
star	-	WM-STAR-NB	-	-	WM-STAR-ZT	-	WM-STAR-RZ
heart	-	-	-	-	-	-	WM-HEART-RZ
crown	-	-	-	-	-	-	WM-CROWN-RZ
unicorn	-	-	-	-	-	-	WM-UNICORN-RZ
ball	-	-	-	-	-	WM-BALL-CZ-B	-
car	-	-	WM-CAR-CZ	-	-	-	-

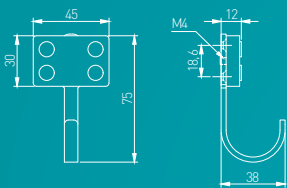

block

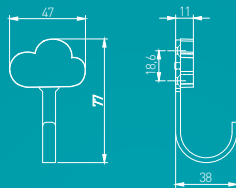

cloud

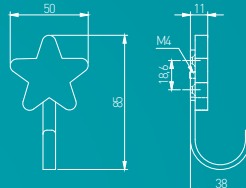

star

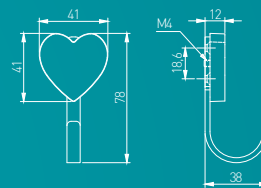

heart

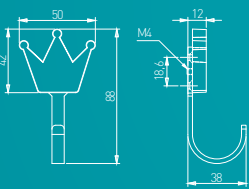

crown

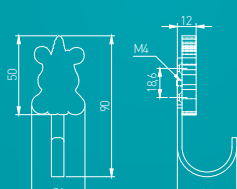

unicorn

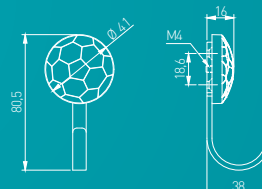

ball

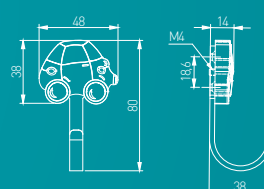

car



PODPÓRKI DEKORACYJNE DECORATIVE SHELF SUPPORTS ДЕКОРАТИВНЫЕ КРОНШТЕЙНЫ ДЛЯ ПОЛОК

Nowoczesne podpórki w czarnym kolorze to elegancka dekoracja do wnętrz urządzonych w każdym stylu: minimalistycznym, skandynawskim, rustykalnym i vintage. To funkcjonalna dekoracja, która odmieni ścianę w salonie, sypialni i biurze, nadając indywidualny charakter pomieszczeniom.

Modern shelf support in black colour is an elegant decoration for interiors decorated in every style: minimalist, Scandinavian, rustic and vintage. It is functional decoration that will change the wall in the living room, bedroom and office, giving individual character to rooms.

Современные подставки в черном цвете - это элегантная декорация для интерьеров, оформленных в любом стиле: минималистском, скандинавском, деревенском и винтажном. Это функциональная декорация, которая преобразит стену в гостиной, спальне и офисе, придав индивидуальный характер комнатам.







BELT

czarny
black
чёрный

max. grubość półki
max. shelf thickness
макс. толщина полки

max. szerokość półki
max. shelf width
макс. ширина полки

obciążenie
load
макс. нагрузка

PP-BELT-20M

-

200 mm / мм

30 kg / кг

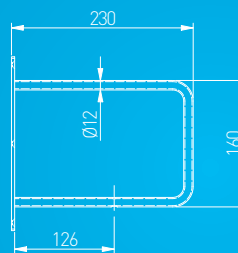



Nowoczesna, elegancka podpórka BELT doskonale odnajdzie się w klimatycznych wnętrzach np. w stylu urban chic i vintage, gdzie tak ważne jest gustowne połączenie mebli, dodatków i siły detalu. Podpórka stanowi m.in. stabilne podparcie dla książek albo mosiężnych figurek i rzeźb dekoracyjnych.

The modern, elegant BELT support is perfect for atmospheric interiors, e.g. in urban chic and vintage styles, where a tasteful combination of furniture, accessories and the power of detail is so important. The support, among other things, provides stable pillar for books or brass figurines and decorative sculptures.

Интерьер в белом, сером и черном цветах - это проверенный вариант на приглушенный и подобранный по цвету декор. Контраст черной детали и светло-серого цвета, безусловно, привлечет внимание. С кронштейном Gino любая настенная композиция станет оригинальной.



FLAT

czarny
black
чёрный

max. grubość półki
max. shelf thickness
макс. толщина полки

max. szerokość półki
max. shelf width
макс. ширина полки

obciążenie
load
макс. нагрузка

PP-FLAT-20M

-

-

15 kg / кг

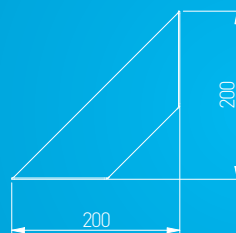



Trudno wyobrazić sobie przestrzeń biurową bez praktycznych i atrakcyjnych wizualnie półek. To właśnie na nich przechowywać można segregatory i teczki, prezentować nagrody, umieszczać elementy dekoracyjne lub przydatne akcesoria biurowe. Półki to nieodłączny element aranżacji, który powinien odpowiednio komponować się z resztą wystroju firmy. Nowoczesną, minimalistyczną podpórkę FLAT możemy wkomponować w pełną zieleni i żywych kolorów funkcjonalną przestrzeń biurową.

It is difficult to imagine an office space without practical and visually attractive shelves. This is the place to store binders and folders, present awards, place decorative elements or useful office accessories. Shelves are an inseparable element of the arrangement, which should blend in with the entire company's interior. The modern, minimalist FLAT support can be integrated into a functional office space, filled with green and vivid colours.

Офисное пространство сложно представить без практичных и визуально привлекательных полок. Именно на них можно уместить папки, награды, декоративные элементы или полезные офисные аксессуары. Полки - неотъемлемый элемент оформления, который должен гармонировать с остальным интерьером компании. Современный кронштейн FLAT может быть интегрирован в функциональное офисное пространство, полное зелени и ярких цветов.



GALA

czarny
black
чёрный

max. grubość półki
max. shelf thickness
макс. толщина полки

max. szerokość półki
max. shelf width
макс. ширина полки

obciążenie
load
макс. нагрузка

PP-GALA-20M

-

-

30 kg / кг

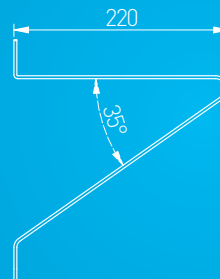



Niebanalne zastosowanie podpórek jako funkcjonalnej dekoracji przypadnie do gustu wszystkim, którzy lubią eksperymentować z wystrojem. Staranne wykończenie podpórek GALA przyciąga wzrok. Dzięki temu, nie tylko zyskuje się miejsce do przechowywania, ale także dodaje stylowego charakteru swojemu wnętrzu.

The original use of supports as a functional decoration will suit everyone who likes to experiment with décor. The careful finish of the GALA supports is a real eye-catcher. It not only adds extra storage space but also a stylish character to the interior.

Нетривиальное использование кронштейнов, в качестве функционального декора, понравится всем, кто любит экспериментировать с интерьером. Тщательно выполненный кронштейн GALA привлекает внимание. Благодаря этому вы не только получите место для хранения вещей, но и придадите интерьеру оригинальности.

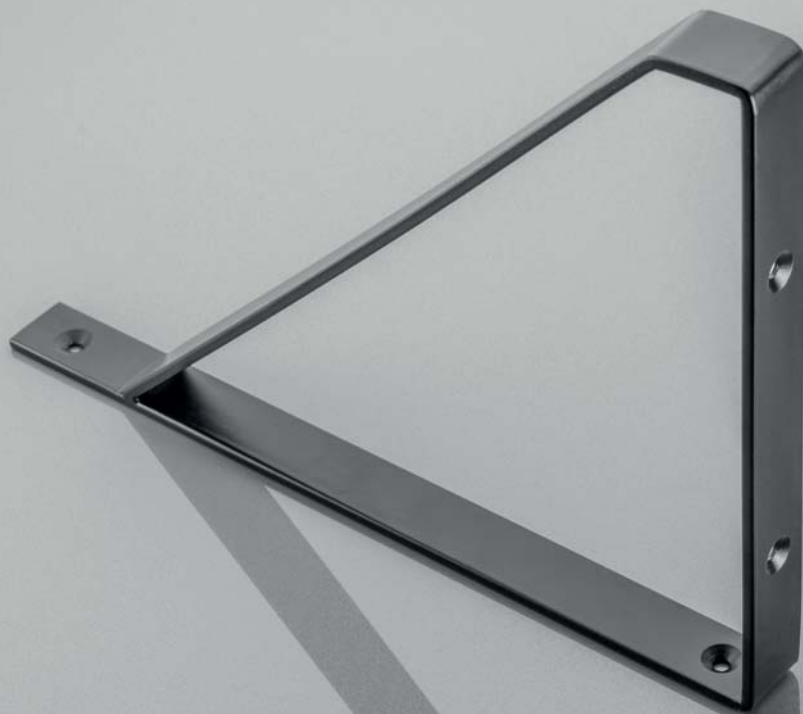

GINO

czarny black чёрный	max. grubość półki max. shelf thickness макс. толщина полки	max. szerokość półki max. shelf width макс. ширина полки	obciążenie load макс. нагрузка
PP-GINO-20M	23,5 mm / мм	209 mm / мм	30 kg / кг

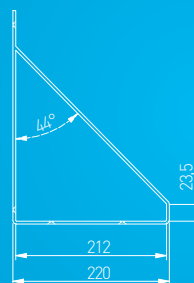



Wnętrze w kolorach białym, szarym i czarnym to sprawdzony patent na stonowany i uporządkowany kolorystycznie wystrój. Siła kontrastu czarnego detalu i jasnoszarego koloru z pewnością przykuwa uwagę. Z podpórką GINO każda aranżacja ściany stanie się wyrazista.

White, grey, and black interior is a proven patent for a subdued and colour-coordinated décor. The power of contrast of black detail and light grey colour certainly attracts attention. Any wall arrangement will be highlighted with the GINO support.

Интерьер в белом, сером и черном цветах - это проверенный вариант на приглушенный и подобранный по цвету декор. Контраст черной детали и светло-серого цвета, безусловно, привлечет внимание. С кронштейном Gino любая настенная композиция станет оригинальной.



INGRID

czarny black чёрный	max. grubość półki max. shelf thickness макс. толщина полки	max. szerokość półki max. shelf width макс. ширина полки	obciążenie load макс. нагрузка
PP-INGRID-20M	20 mm / мм	209 mm / мм	20 kg / кг

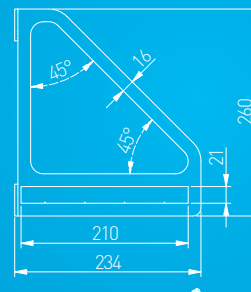



Czarna podpórka tworzy spójną i nowoczesną kompozycję z drewnianą półką. Idealnie sprawdzi się we wnętrzu minimalistycznym, skandynawskim i rustykalnym, czyli tam gdzie występują proste meble nie posiadające zbyt wielu ozdóbek i wzorów. Na takiej półce będą pięknie prezentowały się np. ramki ze zdjęciami, zegary, zielone rośliny w ceramicznych lub drewnianych donicach.

Black support forms a coherent and modern composition with a wooden shelf. Ideally suited to a minimalist, Scandinavian and rustic interior, i.e. with simple furniture, with a few ornaments and patterns. For example, photo frames, clocks, green plants in ceramic or wooden pots will look beautiful on such a shelf.

Черные кронштейны создают законченную и современную композицию с полкой из дерева. Идеально подойдут для любого интерьера: минимализм, скандинавский и рустика. То есть там, где есть простая мебель, не имеющая большого количества орнаментов и узоров. Например, на такой полке будут красиво смотреться фоторамки, часы, зеленые растения в керамических или деревянных горшках.



NEO

czarny
black
чёрный

max. grubość półki
max. shelf thickness
макс. толщина полки

max. szerokość półki
max. shelf width
макс. ширина полки

obciążenie
load
макс. нагрузка

PP-NEO-20M

-

-

20 kg / кг

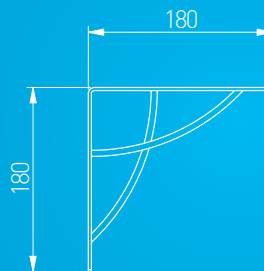



Nowoczesne wzornictwo oraz solidna konstrukcja ozdobnej podpórki NEO tworzą idealną harmonię z prostymi półkami w salonie, który każdego dnia służy domownikom, jak i od święta pełni funkcje reprezentacyjne. Półki w salonach umożliwiają eksponowanie przedmiotów, którymi chcemy się pochwalić - grafik, rzeźb, zdjęć własnego autorstwa. To dzięki nim możemy je rozmieścić w atrakcyjny sposób.

The modern design and solid construction of the decorative NEO support are in perfect harmony with the simple shelves in the living room, used by the household members every day, and for representative purposes on important occasions. Shelves in salons can be used to display items that we want to boast about - graphics, sculptures, own photos. They allow arranging it in an attractive way.

Современный дизайн и прочная конструкция декоративного кронштейна NEO идеально гармонирует с полками в гостиной, которые используют домочадцы каждый день, а во время праздников они исполняют функцию презентации владельцев дома. На полках в гостиной можно разместить предметы, которые вы хотите выставить напоказ - графику, статуэтки, авторские фотографии.

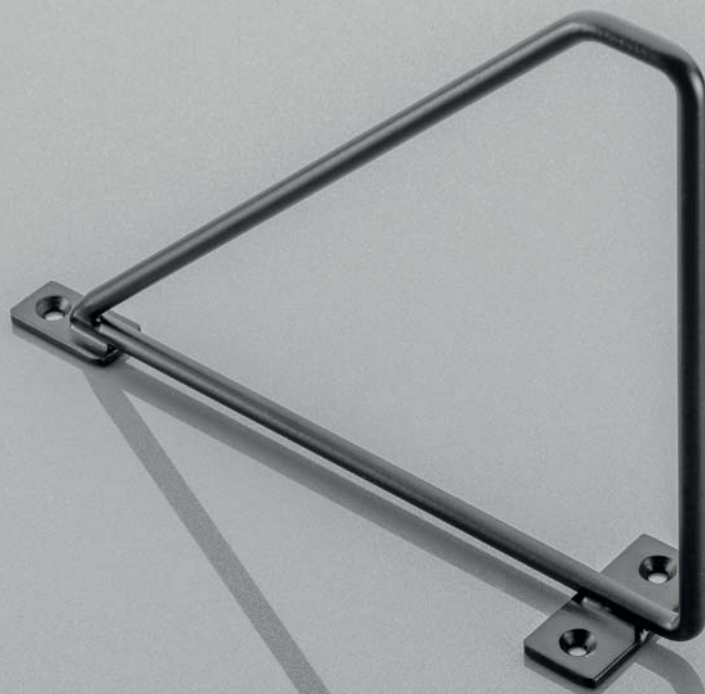

BAR

czarny
black
чёрный

max. grubość półki
max. shelf thickness
макс. толщина полки

max. szerokość półki
max. shelf width
макс. ширина полки

obciążenie
load
макс. нагрузка

PP-BAR-20M

20 mm / мм

144 mm / мм

20 kg / кг

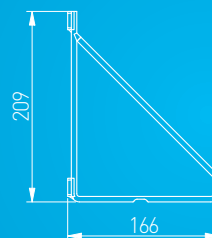



Prosty, klasyczny design podpórki BAR sprawia, że ten model będzie pasować do wielu pomieszczeń. Uniwersalny wzór odnajdzie się we wnętrzach minimalistycznych, loftowych i vintage. BAR to funkcjonalna dekoracja dla tych, którzy lubią subtelne dodatki.

Simple, classic design of BAR shelf support makes this model suitable for many spaces. The universal design will be perfect for minimalist, loft and vintage interiors. BAR is a functional decoration for those, who appreciate subtle details.

Простой, классический дизайн BAR делает эту модель подходящей для многих помещений. Универсальный дизайн отлично подойдет для интерьеров в стиле минимализм, лофт и винтаж. BAR - это функциональное украшение для любителей изысканных аксессуаров.

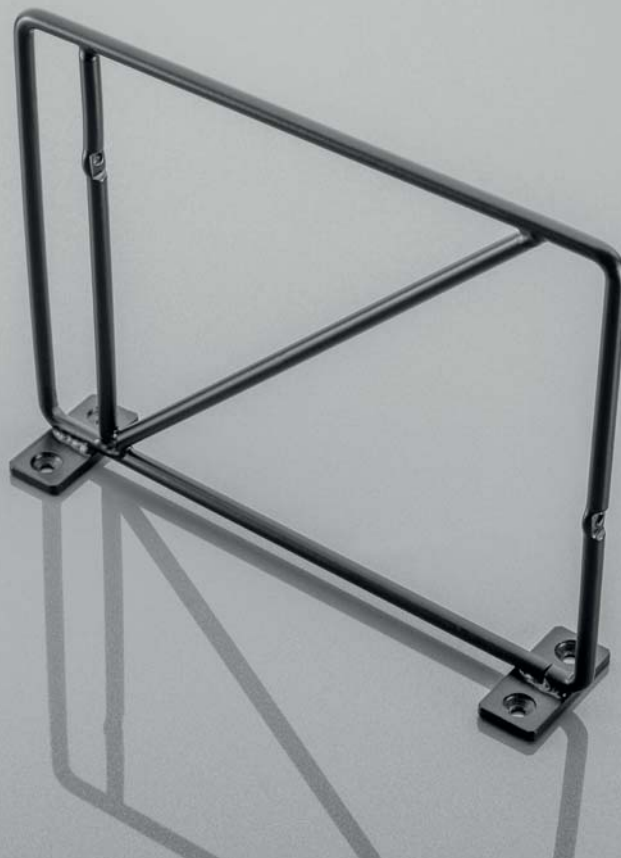

ROD

czarny black чёрный	max. grubość półki max. shelf thickness макс. толщина полки	max. szerokość półki max. shelf width макс. ширина полки	obciążenie load макс. нагрузка
PP-ROD-20M	12 lub 18 mm 12 or 18 mm 12 или 18 мм	12 x 149 mm lub 18 x 138 mm 12 x 149 mm or 18 x 138 mm 12 x 149 мм или 18 x 138 мм	20 kg / кг

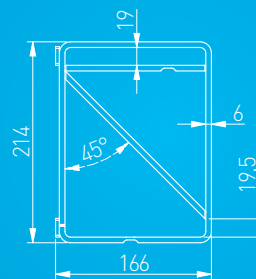



Podpórki dają wiele możliwości aranżacji. Funkcyjna dekoracyjna podpórka ROD odmieni ścianę w salonie, sypialni i biurze, nadając indywidualny charakter pomieszczeniom. To świetny pomysł na ciekawe zaaranżowanie ściany we wnętrzu loftowym. Można na niej zamontować dwie półki, które będą się oryginalnie prezentować.

Supports offer multiple arrangement options. ROD will not only refresh a boring wall but also give the interior a unique, individual character. This model of support has been designed in such a way that it can be used individually or combined with one shelf, creating the effect of a cascading arrangement for books and decorations.

Кронштейны предоставляют множество возможностей для обустройства. Функциональный декоративный кронштейн ROD преобразит стены в гостиной, спальне и офисе, придав помещениям индивидуальный характер. Это отличный вариант для интересного оформления стены в интерьере лофт. На него можно закрепить две полочки, которые будут очень оригинально смотреться.



TREE

czarny
black
чёрный

max. grubość półki
max. shelf thickness
макс. толщина полки

max. szerokość półki
max. shelf width
макс. ширина полки

obciążenie
load
макс. нагрузка

PP-TREE-20M

-

-

20 kg / кг

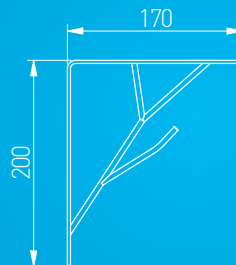



Styl naturalny, organiczny i eko ma rzeszę zwolenników. Nic dziwnego. Mieszkania inspirowane naturą to wnętrza urządzone w oparciu o prostotę i dekoracyjną oszczędność. Urzekają kameralnością, dają wytchnienie. Podpórkę z motywem drzewka docenią właśnie miłośnicy naturalnych akcentów w wnętrzach. Zestawienie jej z naturalnym drewnem to strzał w dziesiątkę.

The natural, organic, and eco style has a lot of supporters. Nothing unusual. Apartments inspired by nature are interiors arranged based on simplicity and scarce decorations. They captivate with their intimacy and provide shelter. Support with a tree motif will be appreciated by lovers of natural accents in interiors. Setting it with natural wood is always a good choice.

У естественного, органического и эко-стиля много последователей. Ничего необычного. Интерьеры квартир, вдохновленных природой, созданы на основе простоты и декоративной экономии. Они очаровывают своей камеральностью и дают вам возможность отдохнуть. Кронштейн, похожий на ветки дерева, несомненно, оценят любители натуральных акцентов в интерьере. Сочетание его с натуральным деревом – это выстрел в яблочко.



WIRE

czarny black чёрный	max. grubość półki max. shelf thickness макс. толщина полки	max. szerokość półki max. shelf width макс. ширина полки	obciążenie load макс. нагрузка
PP-WIRE-20M	-	-	30 kg / кг

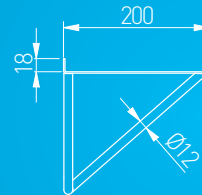



Biel jest zawsze dobrym wyborem i często stanowi punkt wyjścia dla aranżacji pomieszczeń. Dzięki niej można uzyskać zachowawcze eleganckie wnętrza, a dodając odrobiny koloru i nietypowych dekoracji – nowoczesny styl. Czerni i biel to dwa szlachetne kolory, połączone ze sobą tworzą harmonijną przestrzeń, do której lubi się wracać. Dlatego aranżacje w klimacie black & white są ponadczasowe i nigdy się nie nudzą.

White is always a good choice and it is often used as the starting point in interior design. It allows creating a conservative elegant interior, and by adding a little colour and unusual decorations - a modern style. Black and white are two noble colours, which create a harmonious space when combined, and where you come back with pleasure. That is why arrangements in a black & white climate are timeless and never boring.

Белый цвет это всегда хороший выбор и часто является отправной точкой для дизайна интерьера. Благодаря ему можно получить элегантный интерьер, а добавив немного цвета и необычных деталей можно создать современный стиль. Черный и белый - два благородных цвета, которые в сочетании друг с другом создают гармоничное пространство, в которое хочется возвращаться. Поэтому аранжировки в стиле черное и белое всегда в моде и никогда не будут скучными.

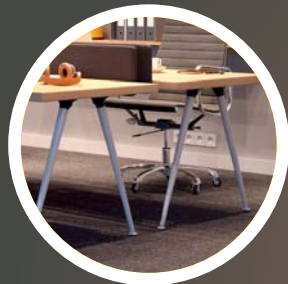

NOGI DEKORACYJNE DECORATIVE LEGS ДЕКОРАТИВНЫЕ ОПОРЫ

Nowoczesne nogi meblowe, poza praktycznymi funkcjami, stanowią także dekorację pomieszczenia. Modne wzory będą świetnie się prezentować w otwartych, minimalistycznych, a także loftowych przestrzeniach. Nogi i stelaże dekoracyjne pozwalają na zbudowanie stołu, stolika, komody czy szafki nocnej zgodnie z trendami w aranżacji wnętrz.

Modern furniture legs, apart from being practical, are also a decoration of a space. Trendy patterns will look great in open, minimalist and loft spaces. Furniture legs and decorative frames allow you to make a dining table, coffee table, dresser or nightstand in line with the latest trends in interior design.

Ножки современной мебели не только выполняют практические функции, но и украшают комнату. Модные узоры отлично будут смотреться в открытых, минималистичных и лофт-пространствах. Декоративные ножки и рамы позволяют соорудить стол, журнальный столик, комод или прикроватную тумбочку в соответствии с тенденциями в дизайне интерьера.





X-LINE

H	chrom chrome хром	biały white белый	czarny black чёрный
720	NM-X-LINE40710-01	NM-X-LINE40710-10	NM-X-LINE40710-20
820	-	-	NM-X-LINE40820-20*
870	-	-	NM-X-LINE40870-20*
1100	-	-	NM-X-LINE401100-20*

* Produkt dostępny na indywidualne zamówienie / Individual orders only / Товар доступен под заказ.

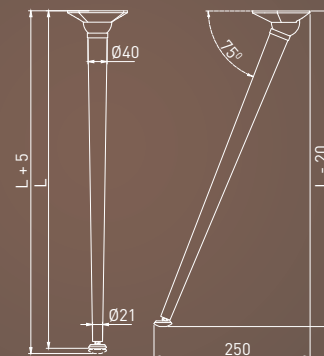





ARTO



H	Ø D	czarny mat black matt чёрный матовый
304	10	NM-ARTO-10-2R304-20M
406	10	NM-ARTO-10-2R406-20M
711	10	NM-ARTO-10-2R711-20M
304	12	NM-ARTO-12-2R304-20M
406	12	NM-ARTO-12-2R406-20M
711	12	NM-ARTO-12-2R711-20M

H	Ø D	czarny mat black matt чёрный матовый
304	10	NM-ARTO-10-2R304-20M
406	10	NM-ARTO-10-2R406-20M
711	10	NM-ARTO-10-2R711-20M
304	12	NM-ARTO-12-3R304-20M
406	12	NM-ARTO-12-3R406-20M
711	12	NM-ARTO-12-3R711-20M

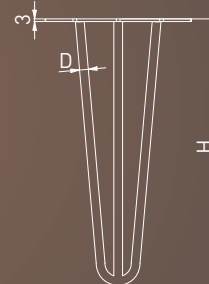
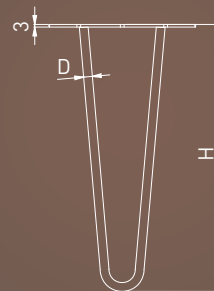



Noga Arto to idealna baza do samodzielnego tworzenia loftowych stołów i stolików. Miękką stopką zapewnia nóżce stabilność i chroni podłogę przed zarysowaniem.

The Arto leg is the ideal base for creating your own loft tables. The soft foot gives the leg stability and protects the floor from scratches.

Мебельная ножка Arto - это идеальная основа для создания оригинальных столов и журнальных столиков в стиле лофт. Мягкая пятка придает ножке устойчивость и защищает пол от царапин.



INDUSTRIA H



A (mm)	czarny mat black matt чёрный матовый
20	NM-INDUSTRIA-H20-710X820-20M
40	NM-INDUSTRIA-H40-710X820-20M

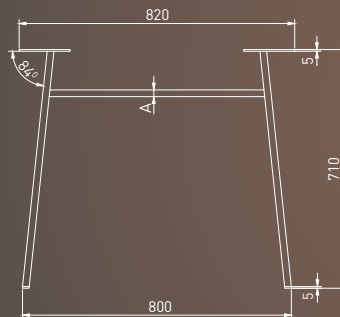





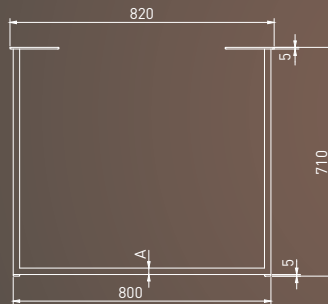

INDUSTRIA P

A (mm)	czarny mat black matt чёрный матовый
20	NM-INDUSTRIA-P20-710X820-20M
40	NM-INDUSTRIA-P40-710X820-20M
80	NM-INDUSTRIA-P80-710X820-20M





Szeroki wybór wzorów Industria w matowej czerni zapewnia wiele możliwości aranżacyjnych w każdej przestrzeni. Stelaże gwarantują stabilne osadzenie drewnianego blatu.

The wide selection of Industria designs in matt black provides many design possibilities for any space. The racks ensure the wooden tops sit firmly in place

Широкий выбор моделей Industria в черном матовом цвете предоставляет множество возможностей для размещения в любом пространстве. Рамы Industria гарантируют стабильную установку деревянной столешницы.



INDUSTRIA T

A (mm)	czarny mat black matt чёрный матовый
20	NM-INDUSTRIA-T20-710X820-20M
40	NM-INDUSTRIA-T40-710X820-20M

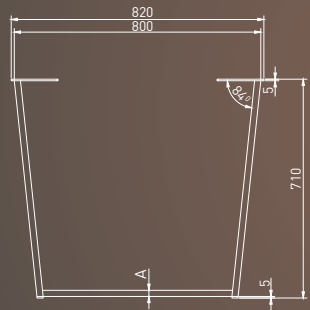





INDUSTRIA X

A (mm)	czarny mat black matt чёрный матовый
20	NM-INDUSTRIA-X20-710X820-20M
40	NM-INDUSTRIA-X40-710X820-20M
80	NM-INDUSTRIA-X80-710X820-20M

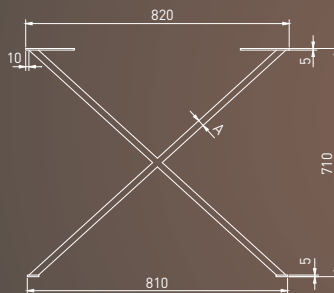

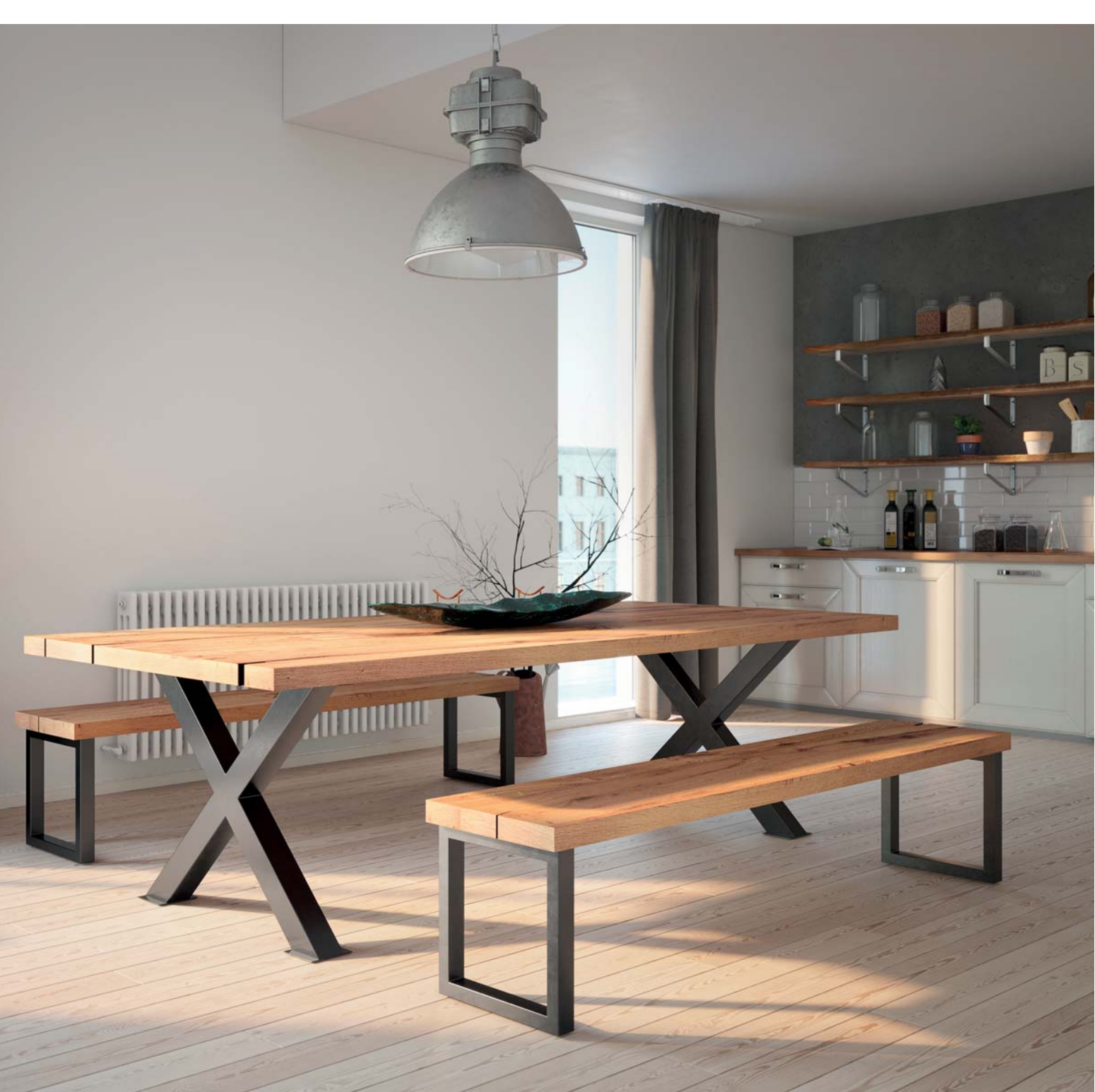



24

Dostarczamy funkcjonalne i nowoczesne rozwiązania od ponad **24 lat**.

For over **24 years** we deliver modern and functional solutions.

Создаем функциональные и современные решения более **24 лет**.

8500

Oferujemy najbardziej kompletne portfolio na rynku, obejmujące **ponad 8500 produktów**. Nasz szeroki asortyment obejmuje takie grupy produktowe jak: zawiasy, systemy szuflad, uchwyty, systemy garderobiane, akcesoria kuchenne i biurowe oraz okucia do drzwi przesuwanych, a także oświetlenie LED.

We offer the most complete product portfolio on the market with **over 8500 indexes**. Our wide variety of products include: hinges, drawer systems, handles, wardrobe fittings, kitchen and office accessories, sliding door systems and LED lighting.

Ассортимент нашей продукции является одним из наиболее полных на рынке мебельной фурнитуры и освещения. Он постоянно растёт и сейчас включает в себя **более 8500 товарных позиций**: петли, выдвижные ящики, ручки, гардеробные системы, кухонная и офисная фурнитура, механизмы для раздвижных дверей, освещение LED.

1

Jesteśmy **ekspertem** w produkcji akcesoriów meblowych i oświetlenia LED.

We are **expert** as far as furniture and LED lighting production.

Мы являемся **экспертом** в производстве мебельной фурнитуры и освещения LED.

50

Produkty z logo GTV są obecne na **ponad 50 rynkach**, Europie, Azji, Ameryce i Afryce.

Products with the GTV logo can be found in **over 50 markets worldwide**, in Asia, Europe, North and South America and Africa.

Продукты с логотипом GTV можно найти **в более чем 50 странах** Европы, Азии и Южной Америки.





W polskich wnętrzach panuje trend na stonowaną, jasną kolorystykę. Dominują biel i szarość z elementami naturalnego drewna, ale coraz odważniej stawiamy na butelkową zielen i navy blue. Do takich wykończeń doskonale będą pasować uchwyty z naszej nowej kolekcji w kolorze subtelnego złota, czyli szampana.

There is a trend for subdued, bright colors in Polish interiors. White and gray with elements of natural wood dominate, but we are betting more and more boldly on bottle green and navy blue. The handles from our new collection in the color of subtle gold, i.e. champagne, will perfectly match such interior.

В польских интерьерах есть тенденция к приглушенным ярким цветам. Преобладают белый и серый с элементами натурального дерева, но мы все смелее делаем ставку на бутылочно-зеленый и темно-синий. Ручки из нашей новой коллекции цвета нежного золота, то есть цвета шампанского, идеально подойдут к такой отделке.



EVER

Kształtem uchwyt ten przypomina dobrze znaną „muszelkę” kojarzącą się ze stylami vintage i retro. Odświeżyliśmy jednak jego formę, nadając mu nowoczesny design. Ever będzie idealnym dodatkiem do frontów w kolorze szarym, navy blue i butelkowej zieleni.

The shape of the handle resembles the well-known "seashell" associated with vintage and retro styles. However, we refreshed its form, giving it a modern design. Ever will be a perfect addition to fronts in gray, navy blue and bottle green.

Форма ручки напоминает всем известную «ракушку», ассоциирующуюся с винтажным и ретро стилем. Однако мы обновили его форму, придав ему современный дизайн. Ever будет идеальным дополнением к фасадам серого, темно-синего и бутылочно-зеленого цветов.



VENICE

Ten wzór to synonim elegancji i dowód na to, że komponenty meblowe potrafią skraść cały urok mebla. Venice to bardzo wytworny uchwyt o optywowym kształcie i łagodnej linii. W skład kolekcji wchodzi uchwyt i gałki.

This pattern is synonymous to elegance and proof that furniture components can bright up the charm of a piece of furniture. Venice is a very elegant handle with a streamlined shape and a gentle line. The collection includes handles and knobs.

Этот узор является синонимом элегантности и доказывает, что компоненты мебели могут украсить очарованием предмет мебели. Venice - очень элегантная ручка с обтекаемой формой и плавной линией. В коллекции есть ручки и ручки.



FLOW

To idealna propozycja dla każdego, kto poszukuje nieco rzeźbiarskiej formy uchwytu meblowego. Prostota łączy się tu z wysoką elegancją, a sam uchwyt przypomina wstążkę wijącą się na powierzchni mebla.

It is an ideal proposition for anyone looking for a slightly sculptural form of a furniture handle. Simplicity is combined with high elegance, and the handle itself resembles a ribbon winding on the surface of the furniture.

Это идеальное предложение для тех, кто ищет мебельную ручку слегка скульптурной формы. Простота сочетается с высокой элегантностью, а сама ручка напоминает ленту, наматывающуюся на поверхность мебели. "



OTTO

Forma uchwytu łączy w sobie cechy stylu retro i nowoczesności. Prostota idzie tu w parze z miękką linią, a zaoblone końce dodają projektowi delikatności. Otto będzie się prezentował wyjątkowo atrakcyjnie na drewnianych frontach meblowych ozdobionych frezami.

The shape of the handle combines the features of retro and modern style. Simplicity goes hand in hand with a soft line, and rounded ends add delicacy to the design. Otto will look exceptionally attractive on wooden furniture fronts decorated with cutters.

Форма ручки сочетает в себе черты ретро и современного стиля. Простота идет рука об руку с мягкой линией, а закругленные концы добавляют изысканности дизайну. Исключительно привлекательно Otto будет смотреться на деревянных фасадах мебели, украшенных резцами.



MATERIAŁ
MATERIAL
МАТЕРИАЛ



JAK CZYTAĆ TABELĘ?
HOW TO READ THE SPECIFICATION TABLES?
УСЛОВНЫЕ ОБОЗНАЧЕНИЯ

C = rozstaw size расстояние	L = długość length длина	H = wysokość height высота	CHROME = kolor color цвет	UZ-MONZA16-20 = indeks index артикул	
C	L	H	stal szczotkowana / chrom brushed steel / chrome шлифованная сталь / хром	biały / chrom white / chrome белый / хром	czarny / chrom black / chrome чёрный / хром
16	29	28,5	UZ-MONZA16-06	UZ-MONZA16-10	UZ-MONZA16-20
160	178	29	UZ-MONZA160-06	UZ-MONZA160-10	UZ-MONZA160-20
256	274	33	UZ-MONZA256-06	UZ-MONZA256-10	UZ-MONZA256-20
384	402	34	UZ-MONZA384-06	UZ-MONZA384-10	UZ-MONZA384-20

Niniejszy katalog produktów został przygotowany przez GTV Poland. Poprzez ciągłe udoskonalanie swojej oferty, zgodnie z wymogami rynkowymi i prawnymi, GTV Poland zastrzega sobie prawo do wprowadzania zmian w przedstawionym asortymencie. Prezentowana publikacja nie jest ofertą w rozumieniu Kodeksu Cywilnego. Rzeczywiste produkty mogą odbiegać od poglądowych zdjęć i rysunków zamieszczonych w publikacji. GTV Poland zastrzega sobie prawo do zmian i błędów w druku.

This product catalogue has been prepared by GTV Poland. Constantly improving its products so as to follow market and legal requirements, GTV Poland reserves the right to introduce changes in the presented product range. The present publication does not constitute an offer within the meaning of the Civil Code. The real products can differ from the example photographs and drawings in the publication. GTV Poland reserves the right to make changes and printing errors.

Данный каталог был создан компанией GTV Poland. В соответствии с действующим законодательством и требованиями рынка, компания GTV Poland оставляет за собой право вносить изменения в ассортимент предлагаемого товара. Данная публикация носит информационно-ознакомительный характер и не является коммерческим предложением в понимании права. Компания не несет ответственности за возможные цветовые расхождения, опечатки и неточности.

KOLORY / COLORS / ЦВЕТА



01
chrom
chrome
хром



10
biały
white
белый



17
brąz
brown
коричневый



02
satyna
satin
сатин



10 M
biały mat
white matt
белый матовый



19
szary mat
grey matt
серый матовый



03
mosiądz
brass
латунь



11
tytan szczotkowany
brushed titanium
шлифованный титан



20
czarny
black
чёрный



04
antyczny mosiądz
antique brass
античная латунь



12
czarny chrom
black chrome
чёрный хром



20 M
czarny mat
black matt
чёрный матовый



05
aluminium
aluminium
алюминий



13
tytan
titanium
титан



06
stal szczotkowana
brushed steel
шлифованная сталь



14
antyczna miedź
antique cooper
Античная медь



07
antyczne srebro
antique silver
античное серебро



15
miedź
cooper
медь



08
kadm
cadmium
кадмий



16
złoty mosiądz
golden brass
золотая латунь



09
antyczny mosiądz szczotkowany
antique brushed brass
античная шлифованная латунь

GTV

ul. Przejazdowa 21
05-800 Pruszków
Poland

 + 48 22 44 47 564

 + 48 22 44 47 527

 + 48 22 44 47 324

 + 48 22 44 47 580

 + 48 22 44 47 569

 + 420 591 160 091

 ООО 140073, РФ, «ГТВ РУС»
Московская область,
г. Люберецы, пос.Томилино
мкрн. Птицефабрика, Литер 7А
+ 7 495 640 15 88

 GTV Croatia d.o.o
Kovinska 4a, 10000 Zagreb
Hrvatska
+ 385 1 798 8089

 GTV Czech Distribution s.r.o.
CTPark Ostrava, Na Rovince 879
720 00 Ostrava Hrabová
Česká republika
+420 591 160 091

 GTV España Herrajes E Iluminación, S.L.
Avenida Aragón 30 8
46021 Valencia
Spain
+34 960 468 666

fax: 22 444 75 01
e-mail: info@gtv.com.pl
www.gtv.com.pl



W/21/1

